

IPARI ELEKTROMOS SZERSZÁMGÉP CSALÁD

100 év tapasztalat az iparban • 100 év innováció a gépekben • 100 év csúcsmínőség a gyártásban

FLEX

this is performance

2023.09.15 - 2024.01.31.

www.originalflex.hu

Made in Germany
Termékeinket Németországban
fejlesztik és tesztelik!



A termékben szereplő képek illusztrációk!
A nyomdai hibákért felelősséget nem vállalunk!
Az árváltoztatás jogát fenntartjuk!

3 ÉV GARANCIA*

(részletek a hátsó oldalon találhatóak)

Kiemelt
ajánlat

Új termék

2 sebességes akkus fúró-csavarozó

10,8 V / 2,5 Ah szett

DD 2G 10,8 LDBC

Műszaki adatok

Akku feszültség	10,8 V
Akkumulátor kapacitás	2,5 / 4,0 Ah
Nyomaték	17/34 Nm
Nyomaték beállítások	17+1
Üresjárat fordulatszám	
1. sebességben	0-350 / perc
2. sebességben	0-1300 / perc
Befogótokmány Ø	0,8 - 10 mm
Max. furat Ø acélban	10 mm
Max. furat Ø fában	25 mm
Tömeg akku nélkül	0,875 kg

Alapkészlet

ütesálló műanyag koffer	1 db
bittartó	1 db
övcspesz	1 db
töltő CA 10,8	1 db
akkumulátor 10,8 V / 2,5 Ah	3 db

Rendelési szám: 990.710



Bruttó ár

59.990 Ft

Nettó ár

47.236 Ft

FHE 1-16 18.0 EC TC

2.5 Ah szett

Akkus ütvefúró 18.0 V



Részletek a 5. oldalon

Új termék

SHE 16 18.0 EC C

Akkus fémlemez vágó 18.0 V



Részletek a 9. oldalon

Új termék

VLP 18.0

Akkus vákuumos emelő



Részletek a 10. oldalon

Új termék

DD 2G 18.0 EC LD / 2.5 Ah szett

Új termék

2 sebességű akkus fűró- csavarozó 18,0 V, szénkefementes motorral



Bruttó ár: 99.990 Ft
Nettó ár: 78.732 Ft

Műszaki adatok

Akku feszültség	18,0 V
Akkumulátor kapacitás	2,5 / 5,0 / 8,0 Ah
Nyomaték	35/65 Nm
Nyomaték beállítások	18+1
Üresjárat fordulatszám	
1. sebességben	0-500 / perc
2. sebességben	0-1800 / perc
Befogótokmány Ø	1,5 - 13 mm
Max. furat Ø acélban	13 mm
Max. furat Ø falazatba	13 mm
Max. furat Ø fában	52 mm
Tömeg akku nélkül	1,2 kg

Alapkészlet

CA 18.0 töltő	1 db
akku AP 18.0/2.5 Ah	2 db
övcspesz	1 db
bit tartó	1 db
műanyag hordtáska	1 db

- Kompakt és hatékony akkus csavarozó rendkívül rövid fejjel
- Kulcs nélküli fém gyorsbefogó tokmány
- Elektronikus gyorsműködésű fék
- Beépített LED lámpa után izzással

Rendelési szám: 519.049

PD 2G 18.0 EC LD / 2.5 Ah szett

Új termék

2 sebességű akkus ütvefűró- csavarozó 18,0 V, szénkefementes motorral



Bruttó ár: 104.990 Ft
Nettó ár: 82.669 Ft

Műszaki adatok

Akku feszültség	18,0 V
Akkumulátor kapacitás	2,5 / 5,0 / 8,0 Ah
Nyomaték	35/65 Nm
Nyomaték beállítások	18+1
Üresjárat fordulatszám	
1. sebességben	0-500 / perc
2. sebességben	0-1800 / perc
Üresjárat löketség	
1. sebességben	0-8000 / perc
2. sebességben	0-28800 / perc
Befogótokmány Ø	1,5 - 13 mm
Max. furat Ø acélban	13 mm
Max. furat Ø falazatba	13 mm
Max. furat Ø fában	52 mm
Tömeg akku nélkül	1,2 kg

Alapkészlet

CA 18.0 töltő	1 db
akku AP 18.0/2.5 Ah	2 db
övcspesz	1 db
bit tartó	1 db
műanyag hordtáska	1 db

- Kompakt és hatékony akkus csavarozó rendkívül rövid fejjel
- Kulcs nélküli fém gyorsbefogó tokmány
- Elektronikus gyorsműködésű fék
- Beépített LED lámpa után izzással

Rendelési szám: 519.057

AP 10.8 V / 2,5 Ah

Kiemelt ajánlat

10,8 V-os önhűtő akku, Keep Cool® technológiával



Bruttó ár: 20.990 Ft
Nettó ár: 16.528 Ft

Műszaki adatok

Akku feszültség	10,8 V
Akkumulátor kapacitás	2,5 Ah
Tömeg	0,26 kg

Rendelési szám: 418.048

DB 41 BIT

41 db-os BIT és dugókulcs szett



Bruttó ár: 24.545 Ft
Nettó ár: 19.327 Ft

Rendelési szám: 530.494

DB Bulk PH2

25 db-os BIT szett



Bruttó ár: 5.730 Ft
Nettó ár: 4.512 Ft

Rendelési szám: 530.489

AP 10.8 V / 4,0 Ah

Kiemelt ajánlat

10,8 V-os önhűtő akku, Keep Cool® technológiával



Bruttó ár: 29.990 Ft
Nettó ár: 23.614 Ft

Műszaki adatok

Akku feszültség	10,8 V
Akkumulátor kapacitás	4,0 Ah
Tömeg	0,42 kg

Rendelési szám: 439.657

DB Bulk T20

25 db-os BIT szett



Bruttó ár: 5.730 Ft
Nettó ár: 4.512 Ft

Rendelési szám: 530.490

DB Bulk T30

25 db-os BIT szett



Bruttó ár: 5.730 Ft
Nettó ár: 4.512 Ft

Rendelési szám: 530.492

CA 10.8 V

Gyorstöltő 10,8 V-os akku töltéséhez



Bruttó ár: 19.990 Ft
Nettó ár: 15.740 Ft

Műszaki adatok

2,5 Ah	40 perc
4,0 Ah	55 perc
6,0 Ah	85 perc

Rendelési szám: 418.021

DB Bulk T25

25 db-os BIT szett



Bruttó ár: 5.730 Ft
Nettó ár: 4.512 Ft

Rendelési szám: 530.491

DB Bulk T40

25 db-os BIT szett



Bruttó ár: 5.730 Ft
Nettó ár: 4.512 Ft

Rendelési szám: 530.493

PD 2G 18.0 EC HD / 5.0 Ah szett

2 sebességű akkus fúró / ütvefúró gép TURBÓ üzemmóddal, szénkefe mentes motorral



Bruttó ár: 218.990 Ft
Nettó ár: 172.433 Ft

Műszaki adatok

Akku feszültség	18 V
Akku kapacitás	2,5 / 5,0 Ah
Nyomaték	70 / 158 Nm
Nyomaték beállítások	23
Üresjárat fordulatszám	
1. sebességben	0 - 700 /perc
2. sebességben	0 - 2500 /perc
Üresjárat löketség	0 - 40 000 /perc
Befogótokmány Ø	1,5 - 13 mm
Max. furat Ø acélban	12 mm
Max. furat Ø falazatba	16 mm
Max. furat Ø fában	89 mm
Tömeg akku nélkül	2,4 kg

Alapkészlet

markolat	1 db
övsipesz	1 db
bit tartó	1 db
BIT tároló	1 db
akku 5,0 Ah AP 18/5.0	2 db
töltő CA 10.8/18.0	1 db
hordtáska L-BOXX® 136 táska	1 db
betét	1 db

- **TURBÓ üzemmóddal a maximális nyomatékért**
- Elektronikus vészfék – Anti Kick Back funkció
- Teleszkópos fogantyú
- Robosztus alumínium öntvény ház

Rendelési szám: 515.701

A termék akku és töltő nélkül is elérhető!

Bruttó ár: 124.990 Ft

Nettó ár: 98.417 Ft

Rendelési szám: 515.671

PD 2G 18.0 EC FS55BC 5.0 Ah szett

2-fokozatú akkus ütvefúrógép 18,0 V



Bruttó ár: 125.990 Ft
Nettó ár: 99.205 Ft

Műszaki adatok

Akku feszültség	18 V
Akku kapacitás	2,5 / 5,0 Ah
Nyomaték	52 / 75 Nm
Nyomaték beállítások	23+1
Üresjárat fordulatszám	
1. sebességben	0 - 600 /perc
2. sebességben	0 - 2300 /perc
Üresjárat löketség	
1. sebességben	0 - 9600 /perc
2. sebességben	0 - 37000 /perc
Befogótokmány Ø	1,5 - 13 mm
Max. furat Ø acélban	13 mm
Max. furat Ø fában	50 mm
Tömeg akku nélkül	1,5 kg

Alapkészlet

markolat	1 db
övsipesz	1 db
bit tartó	1 db
akku 5,0 Ah AP 18/5.0	2 db
töltő CA 18.0 LD	1 db
hordtáska L-BOXX® 136 táska	1 db

- Szénkefe nélküli motor
- Sebesség szabályzó kapcsoló kikapcsoló zárral, elektronikus gyorsfék
- Robosztus alumínium öntvény házzal
- Fém gyorsrögzítő tokmány nyomógéppel, és automatikus rögzítő funkcióval

Rendelési szám: 516.171

STACK PACK™ Szett

Új termék

Szerszám-, és kiegészítő tároló kofferek

NOVEMBERTŐL KAPHATÓ!

Görgős műanyag koffer TK-L SP RB 1 db

Közepes műanyag koffer TK-L SP BO 1 db

Nagy rendszerező TK-L SP BO 1 db



Bruttó ár: 159.990 Ft
Nettó ár: 125.976 Ft

Rendelési szám: 531.461

TK-L SP SO

Új termék

Kis rendszerező 11 kg terhelhetőség 4 db elválasztó fallal

NOVEMBERTŐL KAPHATÓ!

Bruttó ár: 19.990 Ft
Nettó ár: 15.740 Ft

Rendelési szám: 531.468

TK-L SP BO

Új termék

Nagy rendszerező 22 kg terhelhetőség 4 db elválasztó fallal

NOVEMBERTŐL KAPHATÓ!

Bruttó ár: 40.990 Ft
Nettó ár: 32.275 Ft

Rendelési szám: 531.466

TK-L SP TB

Új termék

Kis műanyag koffer 50 kg terhelhetőség 8 db elválasztó fallal

NOVEMBERTŐL KAPHATÓ!

Bruttó ár: 35.990 Ft
Nettó ár: 28.338 Ft

Rendelési szám: 531.467

TK-L SP BO

Új termék

Közepes műanyag koffer 63 kg terhelhetőség Incl. kivethető tartozék tartály Fémerősítésű fogantyú és csuklópántok Gázrugós fedlap

NOVEMBERTŐL KAPHATÓ!

Bruttó ár: 53.990 Ft
Nettó ár: 42.512 Ft

Rendelési szám: 531.465

TK-L SP RB

Új termék

Görgős műanyag koffer 110 kg terhelhetőség Robosztus Ø23 cm kerekkel Levehető fogantyú Kivethető tartozéktartály Gázrugós fedlap

NOVEMBERTŐL KAPHATÓ!

Bruttó ár: 97.990 Ft
Nettó ár: 77.158 Ft

Rendelési szám: 531.464

ID 1/4" 18.0 EC HD / 5.0 Ah szett

Kiemelt ajánlat

Akkus ütve-csavarbehajtó 18,0 V szénkefe nélküli motorral, BIT kidobóval



Bruttó ár: 206.990 Ft
Nettó ár: 162.984 Ft

Műszaki adatok

Akku feszültség	18 V
Akkumulátor kapacitás	2,5 / 5,0 Ah
Max. nyomaték	237 Nm
Nyomaték beállítások	3 (58 / 104 / 237)
Üresjárat fordulatszám	0 - 2500 /perc
Üresjárat löketség	0 - 3300 /perc
Szerszám felfogatás	1/4" hatszögletű
Tömeg akku nélkül	1,2 kg

Alapkészlet

BIT tároló	1 db
Övcsipesz	1 db
hordtáska L-BOXX 136	1 db
akku AP 18.0/5.0	2 db
töltő CA 10.8/18.0	1 db

- Elektronikus ellenőrző rendszer (EMS) megvédi a gépet, meghosszabbítja az élettartamot, növeli a hatékonyságot
- Érintés-üzemmód az önvágó, rövid és hosszú csavarokhoz. Megakadályozza a csavar átfordulását vagy eltörését

A termék akku, töltő nélkül is elérhető!

Bruttó ár: 109.990 Ft
Nettó ár: 86.606 Ft

Rendelési szám: 520.764

Rendelési szám: 520.771

IW 1/2" 750 18.0 EC / 5.0 Ah szett

Akkus ütve-csavarbehajtó 18,0 V szénkefe nélküli motorral



Bruttó ár: 215.990 Ft
Nettó ár: 170.071 Ft

Műszaki adatok

Akku feszültség	18 V
Akkumulátor kapacitás	2,5 / 5,0 / 8,0 Ah
Max. Nyomaték	750 Nm
Nyomaték beállítások	3 (150/200/750)
Üresjárat fordulatszám	0-500 / 1300 / 2300/perc
Üresjárat löketség	0- 2800 /perc
Szerszám felfogatás	1/2"
Tömeg akku nélkül	1,95 kg

Alapkészlet

akku 5,0 Ah AP 18/5.0	2 db
töltő CA 10.8/18.0	1 db
hordtáska L-BOXX 136 betéttel	1 db

- Robustusz alumínium fejház és motorház
- Vibrációcsökkentő betét a botfogantyú és a motor közt.
- Gumírozott markolat

A termék akku és töltő nélkül is elérhető!

Bruttó ár: 122.990 Ft
Nettó ár: 96.843 Ft

Rendelési szám: 530.232

Rendelési szám: 530.233

IW 1/2" 950 18.0 EC 5.0 Ah szett

Akkus ütve-csavarbehajtó 18,0 V szénkefe nélküli motorral

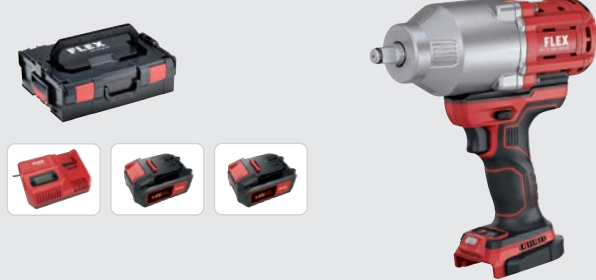

Bruttó ár: 238.990 Ft
Nettó ár: 188.181 Ft

Műszaki adatok

Akku feszültség	18 V
Akkumulátor kapacitás	2,5 / 5,0 / 8,0 Ah
Max. Nyomaték	950 Nm
Nyomaték beállítások	3 (280 / 700 / 950)
Lazító nyomaték	1550 Nm
Üresjárat fordulatszám	0-500 / 1000 / 2100 /perc
Üresjárat löketség	1000 / 2000 / 2450 /perc
Szerszám felfogatás	1/2"
Tömeg akku nélkül	3,05 kg

Alapkészlet

akku 5,0 Ah AP 18/5.0	2 db
töltő CA 10.8/18.0	1 db
hordtáska L-BOXX 136 betéttel	1 db

- Robustusz alumínium fejház és motorház
- Vibrációcsökkentő betét a botfogantyú és a motor közt.
- Gumírozott markolat

A termék akku és töltő nélkül is elérhető!

Bruttó ár: 144.990 Ft
Nettó ár: 114.165 Ft

Rendelési szám: 530.188

Rendelési szám: 530.187

IW 3/4" 18.0 EC 5,0 Ah szett

Kiemelt ajánlat

Akkus ütve-csavarbehajtó 18,0 V szénkefe nélküli motorral



Bruttó ár: 235.990 Ft
Nettó ár: 185.819 Ft

Műszaki adatok

Akku feszültség	18 V
Akkumulátor kapacitás	2,5 / 5,0 Ah
Max. nyomaték	1060 Nm
Nyomaték beállítások	3 (300 / 590 / 1060)
Lazító nyomaték	1680 Nm
Üresjárat fordulatszám	0-900 / 1000 / 1700/perc
Üresjárat löketség	0-1800 / 2000 / 2200/perc
Szerszám felfogatás	3/4"
Tömeg akku nélkül	3,3 kg

Alapkészlet

akku 5,0 Ah AP 18.0/5.0	2 db
töltő CA 10.8/18.0	1 db
hordtáska L-BOXX® 136	1 db
táska betét	1 db

- Elektronikus gyorsfék
- Fokozat nélküli gázadagoló
- Sebességszabályzó kapcsoló kikapcsoló zárral
- Vibrációcsökkentő betét a botfogantyú és a motor közt
- Integrált LED lámpa utánizzás funkcióval
- Akkumulátor kapacitás kijelző (LED-es)

A termék akku és töltő nélkül is elérhető!

Bruttó ár: 141.990 Ft
Nettó ár: 111.803 Ft

Rendelési szám: 492.620

Rendelési szám: 492.647

CHE 18.0 EC 5,0 Ah szett

Akkumulátoros fúrókalapács 18,0 V szénkefe nélküli motorral



Bruttó ár: 222.990 Ft
Nettó ár: 175.583 Ft

Műszaki adatok

Akku feszültség	18 V
Akkumulátor kapacitás	2,5 / 5,0 Ah
Üresjárat fordulatszám	0 - 1400 /perc
Üresjárat löketség	0 - 4500 /perc
Max. energia löketenként	1,7 J (EPTA szabvány)
Max. furat Ø acélban	13 mm
Max. furat Ø betonban	18 mm
Max. furat Ø fában	20 mm
Szerszám felfogatás	SDS-plus
Tömeg akku nélkül	2,0 kg

Alapkészlet

markolat	1 db
mélységátoló átlagos	1 db
akku 5.0 Ah AP 18.0/5.0	2 db
töltő CA 10.8/18.0	1 db
hordtáska L-BOX® 238	1 db
táska betét	1 db

- Elektronikus ellenőrző rendszer (EMS)
- Szénkefe nélküli motor a nagyobb hatékonyságért
- Kapcsoló 4 funkcióval: fúrás, ütvefúrás, vésés, véső igazítás

Rendelési szám: 461.768

A termék akku és töltő nélkül is elérhető!

Bruttó ár: 127.990 Ft

Nettó ár: 100.780 Ft

Rendelési szám: 430.005

CHE 2-26 18.0 EC 5,0 Ah szett

Kiemelt ajánlat

Akkumulátoros fúrókalapács 18,0 V szett, szénkefe nélküli motorral



Bruttó ár: 243.990 Ft
Nettó ár: 192.118 Ft

Műszaki adatok

Akku feszültség	18 V
Akkumulátor kapacitás	2,5 / 5,0 Ah
Üresjárat fordulatszám	0 - 980 /perc
Üresjárat löketség	0 - 4350 /perc
Max. energia löketenként	2,6 J (EPTA szabvány)
Max. furat Ø acélban	13 mm
Max. furat Ø betonban	26 mm
Max. furat Ø fában	30 mm
Szerszám felfogatás	SDS-plus
Befogotkmány	1,5 - 13 mm
Tömeg akku nélkül	2,0 kg

Alapkészlet

fúrótokmány BF-SDS-plus CHE2	1 db
markolat	1 db
mélységátoló átlagos	1 db
akku 5.0 Ah AP 18.0/5.0	2 db
töltő CA 10.8/18.0	1 db
hordtáska L-BOX® 238 + betét	1 db

- Cserélhető SDS Plus vagy gyorskioldó tokmány
- Gázadagoló kapcsolóval és rögzítő funkcióval
- Kapcsoló 4 funkcióval: fúrás, ütvefúrás, vésés, véső igazítás

Rendelési szám: 478.474

A termék akku és töltő nélkül is elérhető!

Bruttó ár: 148.990 Ft

Nettó ár: 117.315 Ft

Rendelési szám: 478.482

FHE 1-16 EC TC 2,5 Ah Szett

Akkus ütvefúró 18,0 V szénkefe nélküli motorral

NOVEMBERTŐL
KAPHATÓ!

Bruttó ár: 129.990 Ft
Nettó ár: 102.354 Ft

Műszaki adatok

Akku feszültség	18,0 V
Akkumulátor kapacitás	2,5 / 5,0 / 8,0 Ah
Üresjárat fordulatszám	0 - 810 /perc
Üresjárat löketség	0 - 4500 /perc
Max. furat Ø fában	16 mm
Max. energia löketenként	1,5 J (EPTA)
Szerszám felfogatás	SDS-Plus
Hosszúság	263 mm
Tömeg	1,37 kg

Alapkészlet

akku AP 18.0/2.5	2 db
töltő CA 18.0	1 db
műanyag hordtáska	1 db

- Elektronikus ellenőrző rendszer (EMS) megvédi a gépet, meghosszabbítja az élettartamot, növeli a hatékonyságot
- Szénkefe nélküli motor a nagyobb hatékonyságért és a hosszabb élettartamért
- Elektronikus gyorsfék
- Kapcsoló két funkcióval: fúrás, ütve fúrás,
- Robusztus alumínium öntvény házzal
- Függelentített, ergonomikus, gumirozott markolat.

- A rugós és kiegészítő rezgéscsillapítók a ház és a fogantyú közt elnyelik a munka közben kialakult rezgéseket
- Integrált LED lámpa elő es utánizzás funkcióval
- Akkumulátor kapacitás kijelző (LED-es)

Rendelési szám: 531.312



Új termék

LB 125 18.0 EC 5.0 Ah szett

Akkumulátoros sarokcsiszoló
szénkefe nélküli motorral, fékkel, 18.0 V



A termék akku és töltő
nélkül is elérhető!

Bruttó ár: 128.990 Ft
Nettó ár: 101.567 Ft
Rendelési szám: 499.315

Bruttó ár: 230.990 Ft
Nettó ár: 181.882 Ft

Műszaki adatok	Alapkészlet
Akku feszültség 18 V	biztonsági védőburkolat 1 db
Akkumulátor kapacitás 2,5 / 5,0 Ah	markolat 1 db
Max. korong átmérő 125 mm	rögzőkulcs 1 db
Üresjárat fordulatszám 9000/perc	szorító karima 1 db
Szerszám felfogatás M14	szorítóanya 1 db
Tömeg akku nélkül 1,85 kg	hordtáska L-BOXX® 136 1 db
	táska betét 1 db
	akku 5.0 Ah AP 18.0/5.0 2 db
	töltő CA 10.8/18.0 1 db

Rendelési szám: 499.331

LBE 125 18.0 EC 5.0 Ah szett

Fordulatszám szabályozós
akkumulátoros sarokcsiszoló 18.0 V
szénkefe mentes motorral, fékkel



A termék akku és töltő
nélkül is elérhető!

Bruttó ár: 141.990 Ft
Nettó ár: 111.803 Ft
Rendelési szám: 499.293

Bruttó ár: 235.990 Ft
Nettó ár: 185.819 Ft

Műszaki adatok	Alapkészlet
Akku feszültség 18 V	biztonsági védőburkolat 1 db
Akkumulátor kapacitás 2,5 / 5,0 Ah	markolat 1 db
Max. korong átmérő 125 mm	rögzőkulcs 1 db
Üresjárat fordulatszám 3500 / 4500 / 6500 / 9000/perc	szorító karima 1 db
Szerszám felfogatás M14	szorítóanya 1 db
Tömeg akku nélkül 1,85 kg	akku 5.0 Ah AP 18.0/5.0 2 db
	töltő CA 10.8/18.0 1 db
	hordtáska L-BOXX® 136 1 db
	táska betét 1 db

Rendelési szám: 499.323

DGE 25 18.0-EC / 5.0 Ah szett

akkus egyenescsiszoló 18,0 V
szénkefe nélküli motorral



A termék akku és töltő
nélkül is elérhető!

Bruttó ár: 130.990 Ft
Nettó ár: 103.142 Ft
Rendelési szám: 518.972

Bruttó ár: 237.990 Ft
Nettó ár: 187.394 Ft

Műszaki adatok
Akku feszültség 18 V
Akkumulátor kapacitás 2,5 / 5,0 / 8,0 Ah
Üresjárat fordulatszám 10000 / 15000 / 20000 / 25000/perc
Max. korongátmérő Ø Ø 6 mm, 8 mm, 1/4"
Szerszám felfogatás 50 mm
Tömeg akku nélkül 1,47 kg

Alapkészlet
akku 5.0 Ah AP 18.0/5.0 2 db
töltő CA 10.8/18.0 1 db
hordtáska L-BOXX® 136 1 db

Rendelési szám: 750.670

L 125 18.0 EC LD 5.0 Ah

Akkus sarokcsiszoló
szénkefe nélküli motorral



Kiemelt ajánlat

Új termék



Bruttó ár: 159.990 Ft
Nettó ár: 125.976 Ft

Műszaki adatok	Alapkészlet
Akku feszültség 18 V	biztonsági védőburkolat 1 db
Akkumulátor kapacitás 2,5 / 5,0 / 8,0 Ah	markolat 1 db
Max. korong átmérő 125 mm	rögzőkulcs 1 db
Üresjárat fordulatszám 10000/perc	szorító karima 1 db
Szerszám felfogatás M14	szorítóanya 1 db
Tömeg akku nélkül 1,75 kg	akku 5.0 Ah AP 18.0/5.0 2 db
	töltő CA 18.0 V 1 db
	hordtáska L-BOXX® 136 1 db

- Anti-Kickback, leállítja a motort, ha a tárcsa blokkolva van
- Szerszám nélkül állítható biztonsági-védőburkolat

Rendelési szám: 530.496

VC 6 L MC 18.0 5,0 Ah szett

Akkumulátoros kompakt L osztályú porszívó
futóművel, kézi szűrőtisztítással, 6 L

Bruttó ár: 193.990 Ft
Nettó ár: 152.748 Ft

Műszaki adatok
Akkufeszültsége 18,0 V
Akkumulátor kapacitás 2,5 / 5,0 / 8,0 Ah
Áramlási sebesség 1400 m ³ /óra
Max.vákuum 12000 Pa
Szűrőfelület 3000 cm ²
Tartály térfogata 6 L
Tömlőhossz 2,5 m
Tömeg 3,3 kg



A termék akku, töltő és
futómű nélkül is elérhető!

Bruttó ár: 79.990 Ft
Nettó ár: 62.984 Ft
Rendelési szám: 481.491

Alapkészlet
porszívócső Ø 32 mm, 0,5-2,5 m 1 db
lapos redős szűrő L osztályú 1 db
L osztályú szövet porszak 1 db
kézi cső 1 db
kárpit- és hézag szivőfej 1 - 1 db
körkefe 1 db
képárnázott vállszíj 1 db
akku 5.0 Ah AP 18.0/5.0 2 db
töltő CA 10.8/18.0 1 db
futómű 1 db

Rendelési szám: 750.660

VC 2 L MC HIP 18.0 EC

Akkus háti porszívó szénkefe nélküli motorral

Bruttó ár: 89.990 Ft
Nettó ár: 70.858 Ft

Műszaki adatok
Akkufeszültsége 18,0 V
Akkumulátor kapacitás 2,5 / 5,0 / 8,0 Ah
Áramlási sebesség 1200 l/óra
Max. vákuum 20500 Pa
Szűrőfelület 1250 cm ²
Tartály térfogata 1,5 L
Tömlőhossz 2,5 m
Tömeg 2,0 kg



Új termék

Alapkészlet
Szívótömlő Ø 32 mm 0,5 - 2,5 m 1 db
L osztályú textil porszak 1 db

- Akkus porszívó leszedhető derékszíjjal és hordhevederrel
- A kézi filtertisztítás működtetése a porral telített szűrőről egy célzott levegővel történik
- Eco mód, max. 45 percre meghosszabbítja az akkumulátor üzemidejét. 15400 Pa vákuum, vagy 22 perces üzemidő Boost módban

Rendelési szám: 509.981

JS 18.0 EC 5.0 Ah szett

Akkumulátoros dekopírfűrész 18,0 V szénkefe nélküli motorral

Bruttó ár: 230.990 Ft
Nettó ár: 181.882 Ft**Műszaki adatok**

Akku feszültség	18 V
Akkumulátor kapacitás	2,5 / 5,0 Ah
Üresjáratú löketség	0-3500 /perc
Löklet	26 mm
Ingalöklet szint	4
Sebesség beállítások	1-5 + Automata
Forgás tartomány	0-45°
Max. vágás fában	120 mm
Max. vágás acéllemezben	8 mm
Tömeg akku nélkül	2,1 kg

Alapkészlet

csúszósaru	1 db
hatlapú imbuszkulcs SW 4	1 db
elszívó adapter	1 db
készlet fűrészlap	1 db
akku 5.0 Ah AP 18.0/5.0	2 db
töltő CA 10.8/18.0	1 db
hordtáska L-BOXX® 136 + betét	1 db

Rendelési szám: 489.778

A termék akku és töltő nélkül is elérhető!

Bruttó ár: 125.990 Ft**Nettó ár:** 99.205 Ft**Rendelési szám:** 493.775**RSP DW 18.0 EC 5.0 Ah szett**

Akkus orrfűrész ingalökettel 18 V szénkefe nélküli motorral

Bruttó ár: 221.990 Ft
Nettó ár: 174.795 Ft**Műszaki adatok**

Üresjáratú löketség	0 - 3000 /perc
Löklet	32 mm
Akku feszültség	18 V
Akkumulátor kapacitás	2,5 / 5,0 Ah
Max. anyagvastagság fűrészáru:	300 mm
fém:	20 m
Tömeg akku nélkül	4,1 kg

Alapkészlet

készlet fűrészlap	1 db
akku 5.0 Ah AP 18.0/5.0	2 db
töltő CA 10.8/18.0	1 db
hordtáska L-BOXX® 238	1 db
táska betét	1 db

A termék akku és töltő nélkül is elérhető!

Bruttó ár: 126.990 Ft**Nettó ár:** 99.992 Ft**Rendelési szám:** 466.964**Rendelési szám:** 469.084**CS 62 18.0 EC 5.0 Ah szett**

Akkus körfűrész szett 18,0 V szénkefe nélküli motorral

**Bruttó ár:** 272.990 Ft
Nettó ár: 214.953 Ft**Műszaki adatok**

Akku feszültség	18 V
Akkumulátor kapacitás	2,5 / 5,0 Ah
Üresjáratú fordulatszám	5000 /perc
Forgás tartomány	0°-50°
Fűrészlap-befogó	20 mm
Vágómélység	0 - 62 mm
Ferde vágás- / vezetősinnel	0 - 38 / 0 - 32 mm
Fűrészlárcsa	165 mm
Szög beállítás	0° / 22,5° / 45° / 50°
Tömeg akku nélkül	3,1 kg

Alapkészlet

fűrészlap Z 24-WZ	1 db
porzsák	1 db
elszívó adapter	1 db
akku 5.0 Ah AP 18.0/5.0	2 db
töltő CA 10.8/18.0	1 db
hordtáska L-BOXX® 374	1 db

Rendelési szám: 513.326

Kiemelt ajánlat

+ AJÁNDÉK**fűrészlap**Z-24-WZ
456.012**vezetősin**GRS 160
359.351**adapter**GR-A 62
467.065**Ajándékok értéke:**
91.865 Ft

A termék akku és töltő nélkül is elérhető!

Bruttó ár: 125.990 Ft**Nettó ár:** 99.205 Ft**Rendelési szám:** 417.939**MT 18.0 EC 5.0 Ah szett**

Akkus multifunkciós szerszám 18,0 V StarlockMAX kioldóval

**Bruttó ár:** 204.990 Ft
Nettó ár: 161.409 Ft**Műszaki adatok**

Akku feszültség	18 V
Akkumulátor kapacitás	2,5 / 5,0 Ah
Üresjáratú fordulatszám	10000 - 20000 /perc
Szerszám felfogatás	StarlockMAX
Lengésszög	2x2°
Hangnyomásszint	77 dB (A)
Tömeg akku nélkül	1,3 kg

Alapkészlet

akku 5.0 Ah AP 18.0/5.0	2 db
töltő CA 10.8/18.0	1 db
hordtáska L-BOXX® 136 + betét	1 db

A termék akku és töltő nélkül is elérhető!

Bruttó ár: 109.990 Ft**Nettó ár:** 86.606 Ft**Rendelési szám:** 518.395**Rendelési szám:** 518.417**RS 25 18.0-EC C**

akkus ágsvágó fűrész 18,0 V szénkefe mentes motorral

Bruttó ár: 88.990 Ft
Nettó ár: 70.071 Ft**Műszaki adatok**

Akku feszültség	18 V
Akkumulátor kapacitás	2,5 / 5,0 / 8,0 Ah
Üresjáratú fordulatszám	0 - 3000 /perc
Löklet	25 mm
Tömeg akku nélkül	1,14 kg

Alapkészlet

RS 25 18.0-EC kartondobozban	1 db
------------------------------	------

Rendelési szám: 530.372

- Elektronikus felügyeleti rendszer (EMS) védi a szerszámot, meghosszabbítja élettartamát és növeli a hatékonyságot
- Beépített, kettős LED-es lámpa utánizás funkcióval
- Ikerkapágvas emelőrúd-vezető rezgés kiegyenlítővel a fáradásmentes munkavégzés érdekében
- Szerszám nélküli fűrészlapcsere kilövő funkcióval, az érintésmentes fűrészlap eltávolításhoz
- A fűrészlap 180°-kal elfordítható
- Gázadagoló kapcsoló a lassúindításhoz

XCE 8 125 18.0 EC 5,0 Ah szett

Akkus polírozó pozitív hajtással,
18,0 V szénkefe nélküli motorral



Bruttó ár: 264.990 Ft
Nettó ár: 208.654 Ft

Műszaki adatok

Max. polírozó szivacs Ø	160 mm
Max. támaszlap átmérő	150 mm
Löklet	8 mm
Üresjárat fordulatszám	280 - 430 /perc
Üresjárat löketség	5600 - 8600 /perc
Akku feszültség	18 V
Akkumulátor kapacitás	2,5 / 5,0 Ah
Tömeg akku nélkül	2,1 kg

Alapkészlet

speciális tépózárás	
felfogató tányér, 125 Ø	1 db
akku 5.0 Ah AP 18.0/5.0	2 db
töltő CA 10.8/18.0	1 db
hordtáska L-BOXX® 238	1 db
táska betét	1 db

A termék akku és töltő nélkül is elérhető!

Bruttó ár: 194.990 Ft
Nettó ár: 153.535 Ft
Rendelési szám: 459.070

- 8 mm-es löket a nagyobb csiszolási teljesítményért
- Vékony hajtómű házzal a nehezen elérhető helyekhez
- ideális a hőmérséklet-érzékeny festékek polírozására

Rendelési szám: 438.413

XFE 15 150 18.0 EC 5,0 Ah szett

Akkumulátoros excenterpolírozó
18,0 V szénkefe nélküli motorral



Bruttó ár: 264.990 Ft
Nettó ár: 208.654 Ft

Műszaki adatok

Max. polírozó szivacs Ø	160 mm
Max. támaszlap átmérő	150 mm
Löklet	15 mm
Üresjárat fordulatszám	2300 - 3800 /perc
Üresjárat löketség	4600 - 7600 /perc
Akku feszültség	18 V
Akkumulátor kapacitás	2,5 / 5,0 Ah
Tömeg akku nélkül	2,1 kg

Alapkészlet

speciális tépózárás felfogató	
tányér, 125 Ø	1 db
speciális tépózárás felfogató	
tányér, 150 Ø	1 db
akku 5.0 Ah AP 18.0/5.0	2 db
töltő CA 10.8/18.0	1 db
táska betét	1 db
hordtáska L-BOXX® 238	1 db

A termék akku és töltő nélkül is elérhető!

Bruttó ár: 194.990 Ft
Nettó ár: 153.535 Ft
Rendelési szám: 459.089

- 8 mm-es löket a nagyobb csiszolási teljesítményért
- Vékony hajtómű házzal a nehezen elérhető helyekhez
- ideális a hőmérséklet-érzékeny festékek polírozására

Rendelési szám: 418.099

PE 150 18.0 EC 5,0 Ah szett

Akkus polírozó 18,0 V
szénkefe nélküli motorral



Bruttó ár: 261.990 Ft
Nettó ár: 206.291 Ft

Műszaki adatok

Max. polírozó szivacs Ø	160 mm
Max. támaszlap átmérő	150 mm
Üresjárat fordulatszám	150 - 1450 /perc
Akku feszültség	18 V
Akkumulátor kapacitás	2,5 / 5,0 Ah
Tömeg akku nélkül	1,9 kg

Alapkészlet

tépózárás párna 150 Ø	1 db
markolat	1 db
akku 5.0 Ah AP 18.0/5.0	2 db
töltő CA 10.8/18.0	1 db
hordtáska L-BOXX® 238	1 db
táska betét	1 db

A termék akku és töltő nélkül is elérhető!

Bruttó ár: 194.990 Ft
Nettó ár: 153.535 Ft
Rendelési szám: 459.062

- Ergonomikus SoftGrip markolat
- Vékony hajtómű házzal a nehezen elérhető helyekhez
- ideális a hőmérséklet-érzékeny festékek polírozására

Rendelési szám: 447.153

PXE 80 10.8 EC 4,0 Ah szett

10,8 V akkus polírozó szett, forgó és szabaddonfutó excenter mozgással,
szénkefe nélküli motorral



Bruttó ár: 190.990 Ft
Nettó ár: 150.386 Ft

Műszaki adatok

Max. polírozó szivacs Ø	80 mm
Max. támaszlap átmérő	75 mm
Löklet	3 + 12 mm
Üresjárat fordulatszám	400-2000 /-3000 /-4000 /-5800 /perc
Üresjárat löketség	5600 - 8600 /perc
Üresjárat löketség	800-4000 /-6000 /-8000 /-11600 /perc
Akku feszültség	10,8 V
Akkumulátor kapacitás	2,5 / 4,0 Ah
Tömeg akku nélkül	0,6 kg

Alapkészlet

forgó adapter DT-P	1 db
szabaddonfutó excenter adapter	
3 mm-es lökettel DT-XF3	1 db
szabaddonfutó excenter adapter	
12 mm-es lökettel DT-XF12	1 db
ragasztólap 30 Ø BP-M/SR	
D30 PXE	1 db
tp. tányér 30 Ø BP-M D30 PXE	1 db
tp. tányér 75 Ø BP-M D75 PXE	1 db
akku 4.0 Ah AP 10.8/2.5	2 db
töltő CA 10.8/18.0	1 db
hordtáska L-BOXX® 136	1 db
táska betét	1 db

A termék akku és töltő nélkül is elérhető!

Bruttó ár: 100.990 Ft
Nettó ár: 79.520 Ft
Rendelési szám: 469.068

Rendelési szám: 750.001

SHE 16 18.0 EC CAkkus fémlemez vágó 18.0 V
szénkefe nélküli motorral

Új termék

NOVEMBERTŐL
KAPHATÓ!

Bruttó ár: 259.990 Ft
Nettó ár: 204.717 Ft

Műszaki adatok

Akku feszültség	18 V
Akkumulátor kapacitás	2,5 / 5,0 / 8,0 Ah
Sebesség előválasztás	4 fokozatban
Min. vágási sugár	16 mm
Vágópengék	4 db HSS
Vágópenge elforgathatóság	4 × 90°

- Visszarúgás elleni védelem
- Fémlemez sorjamentes vágásához
- A pengetávolság állítható a különböző lemezvastagságokhoz
- Maximális munkabiztonság a nagy kézvédőnek köszönhetően

Rendelési szám: 531.583

KNE 16 18.0 EC CAkkus folyamatos lyukasztó 18.0 V
szénkefe nélküli motorral

Új termék

NOVEMBERTŐL
KAPHATÓ!

Bruttó ár: 274.990 Ft
Nettó ár: 216.527 Ft

Műszaki adatok

Akku feszültség	18 V
Akkumulátor kapacitás	2,5 / 5,0 / 8,0 Ah
Sebesség előválasztás	4 fokozatban
Min. vágási sugár	24 mm
Vágási irány állítás	360°, 45°-os lépésekben

- Visszarúgás elleni védelem
- Fémlemez torzítás és szikra nélküli vágásához
- Szerszám nélküli vágási irány állítás

Rendelési szám: 531.584

MXE 18.0 EC 5.0 Ah szett + WR2 1202 sebességes 18,0 V akkus keverő
3 fokozatú sebességkapcsolóval,
szénkefe nélküli motorral

Bruttó ár: 226.990 Ft
Nettó ár: 178.732 Ft

Műszaki adatok

Akku feszültség	18 V
Akkumulátor kapacitás	2,5 / 5,0 Ah
Üresjárat fordulatszám	
1. sebességben	0 - 210 / 325 / 530 / perc
2. sebességben	0 - 320 / 490 / 780 / perc
Szerszám felfogatás	M14
Szorítókarantúy Ø	53 mm
Max. keverőfej Ø	120 mm
Tömeg akku nélkül	4,1 kg

Alapkészlet

RR2 spirál keverőkosár,	1 db
120x600 M14	1 db
villáskulcs SW 22	1 db
akku 5.0 Ah AP 18.0/5.0	2 db
töltő CA 10.8/18.0	1 db

- 3 állású kapcsoló: 1: tisztítás, 2: felkeverés, 3: keverés
- Vegyes anyagok keverésére 30 kg-ig

A termék akku és töltő
nélkül is elérhető!**Bruttó ár: 131.990 Ft****Nettó ár: 103.229 Ft**

Rendelési szám: 495.964

Rendelési szám: 495.972

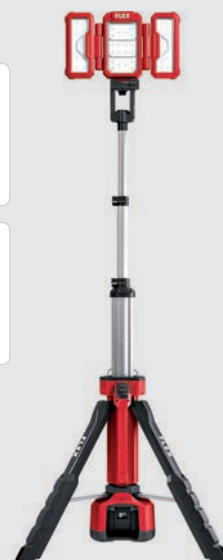
TL 4000 18.0 / 230Kiemelt
ajánlatAkkus és hálózati LED építkezési
spotlámpa állvánnyal

Bruttó ár: 125.990 Ft
Nettó ár: 99.205 Ft

Műszaki adatok

Akku feszültség	18.0 V
Hálózati feszültség	230 V
Akkumulátor Kapacitás	2,5 / 5,0 / 8,0 Ah
Fényáram	1000/2000/4000 Lumen
Munkatartomány	1,1 - 2,2 m
Csatlakozómenet	1/4"
Fej elfordulási tartomány	360°

- A fej leszedhető és külön munkalámpaként üzemeltethető akkuról
- A lámpa három elforgatható panellel rendelkezik.
- USB-C töltőport
- 230 V-os működésre alkalmas (a tápkábel nem tartozék)

Rendelési szám: 530.375

WL 1000 18.0

Akkus LED munkalámpa 18.0 V



Új termék

Bruttó ár: 39.990 Ft
Nettó ár: 31.488 Ft

Műszaki adatok

Akkumulátor kapacitás	2,5 / 5,0 / 8,0 Ah
Fényáram	200 / 500 / 1000 lm
LED-ek száma	8 darab
LED típus	hidegfényű
Elforgathatóság	270°
Hajlíthatóság	180°
Világítási idő	4 ó (2,5 Ah) / 9,5 ó (5,0 Ah) / 15,5 ó (8,0 Ah)
Tömeg akku nélkül	1,0 kg

Alapkészlet

- övcsipesz 1 db
- Fém kampóval és mágnessel a rögzítéshez
- 3 fényerőn állítható ultra fényes LED-ek

Rendelési szám: 530.610

CL 5000 10.8 / 18.0

Akkus LED építkezési spotlámpa



Kiemelt ajánlat

Bruttó ár: 78.990 Ft
Nettó ár: 62.197 Ft

Műszaki adatok

Akku feszültség	10.8 / 18.0 V
Akkumulátor kapacitás	2,5 / 5,0 / 8,0 Ah
Max. fényáram	5000 Lumen
Színhőmérséklet	5000 Kelvin
Fényerőszint	5 + ECO

- A lámpa 120°-kal elfordítható
- 5/8" menetes csatlakozás állványokhoz
- Falra szerelhető

Rendelési szám: 504.602

CL 10000 10.8 / 18.0

Akkus LED építkezési spotlámpa



Kiemelt ajánlat

Bruttó ár: 122.990 Ft
Nettó ár: 96.843 Ft

Műszaki adatok

Akku feszültség	10.8 / 18.0 V
Akkumulátor kapacitás	2,5 / 5,0 / 8,0 Ah
Max. fényáram	10000 Lumen
Színhőmérséklet	5000 Kelvin
Fényerőszint	5 + ECO

- A lámpa 120°-kal elfordítható
- 5/8" menetes csatlakozás állványokhoz
- Falra szerelhető

Rendelési szám: 504.610

DWL 2500 10,8 / 18,0

LED széles spektrumú lámpa 18.0 V



Bruttó ár: 85.990 Ft
Nettó ár: 67.709 Ft

Műszaki adatok

Akku feszültség	18 V
Akkumulátor kapacitás	2,5 / 4,0 / 5,0 / 6,0 Ah
Fényáram	300 - 3000 lm
Színhőmérséklet	2500 - 6500 CCT
Szín reprodukciós index	RA ≥ 96 CRI
Biztonsági osztály	IP67 (akku nélkül)
Biztonsági osztály	IP20 (akkuval)
Méret (Sz x H x M)	240x230x104 mm
Tömeg akku nélkül	1,863 kg

- Akár 30 órás - üzemidő (300 lumen fényerő esetén)
- Telefonos fényerő és színhőmérséklet vezérlés
- Ideális a festékfelületek ellenőrzésére, színmeghatározásra és a festékhibák, hologramok kimutatására

Rendelési szám: 486.728

RD 10.8/18.0/230

Digitális, akkus és hálózati rádió 10,8 / 18,0 V



Bruttó ár: 72.990 Ft
Nettó ár: 57.472 Ft

Műszaki adatok

Akku feszültség	10,8 / 18 V
Akkumulátor kapacitás	2,5 / 4,0 / 5,0 / 6,0 Ah
Hálózati feszültség V	230 V
Frekvencia Hz	50+60 HZ
DAB+ frekvencia	174.928 - 239.200 Mhz
FM frekvencia	87.5 - 108 Mhz
Csatlakozómenet	5/8"
Biztonsági osztály	IP 64
Méret (Sz x H x M)	369 x 212 x 201 mm
Tömeg akku nélkül	4,3 kg

- Bluetooth kapcsolattal, DAB+ és FM vétellel
- 2x10 W hangszóró teljesítmény,
- LED fényel, digitális órával, számkijelzéssel

Rendelési szám: 484.857

CI 11 18.0

Akkus kompresszor 12.0 / 18.0 V



Bruttó ár: 46.990 Ft
Nettó ár: 37.000 Ft

Műszaki adatok

Akku feszültség	12 / 18 V
Akkumulátor kapacitás	2,5 / 5,0 Ah
Maximális nyomás	11 bar
Légáramlási sebesség	13 l/perc
Tömeg akku nélkül	1,9 kg

- Nyomás beállítás automatikus kikapcsolással
- 12 V-os autó szivattyújáról működtethető
- Integrált LED lámpa

Rendelési szám: 506.648

VLP 18.0

Akkus vákuumos emelő

NOVEMBERTŐL KAPHATÓ!



Új termék

Bruttó ár: 179.990 Ft
Nettó ár: 141.724 Ft

Műszaki adatok

Akku feszültség	18 V
Akkumulátor kapacitás	2,5 / 5,0 / 8,0 Ah
Max. vákuum tartóerő	120 kg

- Használható poros, érdes ill. félig porózus anyagokon is.
- A digitális kijelző folyamatosan tájékoztatást ad az aktuális negatív nyomásról.
- Előre beállítható vákuum erősség.

Rendelési szám: 531.330

SD 5-300 4.0

3 sebességes akkus csavarhúzó 4,0 V



Kiemelt ajánlat

Bruttó ár: 19.990 Ft
Nettó ár: 15.740 Ft

Alapkészlet

USB-C töltő kábel	1 db
BIT fej	2 db
Hordtáska	1 db

- Beépített munkalámpa
- Jobb / bal forgásirány
- Soft Grip fogantyú
- USB-C töltőport 12 W
- Három különböző nyomatékszint biztosítja a használat rugalmasságát
- Max. fordulát: 300 ford./perc
- Bordázott fogantyúval a stabil fogásért

Rendelési szám: 530.728

BW 18.0-EC

Akkus légfúvó járműszárításhoz fúvóka szettel



Új termék

Bruttó ár: 59.990 Ft
Nettó ár: 47.236 Ft

Műszaki adatok

Akku feszültség	18 V
Akkumulátor kapacitás	2,5 / 5,0 Ah
Üresjáratú fordulatszám	
Fokozat 1	10600 /perc
Fokozat 2	14200 /perc
Fokozat 3	18000 /perc
Max. légsebesség	80 m/mp
Max. levegőáramlás	3,11 m³/min
Tömeg akku nélkül	1,2 kg

Alapkészlet

Lapos fúvóka	1 db
Szűkítő fúvóka	1 db
Hosszabbító fúvóka	1 db
Levegőszűrő előszűrő	1 db

Rendelési szám: 530.537

ADM 30 Smart

Kiemelt ajánlat

Lézeres távolság-, terület-, térfogatmérő, beépített akkumulátorral



Bruttó ár: 21.990 Ft
Nettó ár: 17.315 Ft

Műszaki adatok

Pontosság	± 0,3 mm
Max. hatótávolság	0,03 - 30 m
Lézer osztály	2
Mérési mértékegység	m/ft ; in/in
Beépített akkumulátor	3,7 V 180 mAh
Tömeg	38 g

Alapkészlet

USB-kábel	1 db
USB-töltő	1 db

- Magasság megállapítása közvetett távolság méréssel
- Változtatható mértékegységek

Rendelési szám: 504.599

ADM 70 G

Zöld lézeres hossz-, terület-, térfogat-, és szögmérő akkumulátorral és elemmel



+ AJÁNDÉK
FLEX termosz



Zöld lézer

Bruttó ár: 71.990 Ft
Nettó ár: 56.685 Ft

Műszaki adatok

Pontosság	± 0,3 mm/m
Max. hatótávolság	0,05 - 70 m
Lézer osztály	2
Mérési mértékegység	m/ft ; in/in
Kivehető akkumulátor	Li-Ion
Elemes működtetés	3 × 1,5V AAA
Tömeg	0,132 kg

Alapkészlet

USB/micro USB kábel, hordtáska	1 db
3 db × 1,5V AAA elem	1 db

- Megvilágított kijelző, 99 mérési memóriával
- Kivehető Lithium-ion akku

Rendelési szám: 518.956

ADM 100 G

Zöld lézeres hossz-, terület-, térfogat-, és szögmérő akkumulátorral és elemmel



+ AJÁNDÉK
FLEX termosz



Zöld lézer

Bruttó ár: 92.990 Ft
Nettó ár: 73.220 Ft

Műszaki adatok

Pontosság	± 0,3 mm/m
Max. hatótávolság	0,05 - 100 m
Lézer osztály	2
Mérési mértékegység	m/ft ; in/in
Kivehető akkumulátor	Li-Ion
Elemes működtetés	3 × 1,5V AAA
Tömeg	0,132 kg

Alapkészlet

USB/micro USB kábel, hordtáska	1 db
3 db × 1,5V AAA elem	1 db

- Megvilágított kijelző, 99 mérési memóriával
- Kivehető Lithium-ion akku

Rendelési szám: 518.964

ALC 2/1 G

Kiemelt ajánlat

Önszintező keresztvonalas lézer beépített akkuval



Vonalak száma:
1 vízszintes
1 függőleges

Bruttó ár: 59.990 Ft
Nettó ár: 47.236 Ft

Műszaki adatok

Tartományjelző vonalak	90°
Pontosság	± 0,3 mm/m
Auto. vízszintben tartás	± 4°
Max. hatótávolság	20 m
Üzemidő	6 óra
Hőmérséklet tartomány	-5° - +50 °C
Lézer osztály	2
Biztonsági osztály	IP 54
Integrált akkumulátor	3,7 V 2000 mAh / Li-Ion
Tömeg	0,36 kg

Alapkészlet

fali tartó, mágneses WB-M/S	1 db
USB-kábel	1 db
USB-töltő	1 db
párnázott hordtáska	1 db

Rendelési szám: 445.997

ALC 2/1 G/R

Önszintező keresztvonalas lézer beépített akkuval, vevő üzemmóddal



Vonalak száma:
1 vízszintes
1 függőleges

Bruttó ár: 97.990 Ft
Nettó ár: 77.157 Ft

Műszaki adatok

Tartományjelző vonalak	110°
Pontosság	± 0,3 mm/m
Auto. vízszintben tartás	± 4°
Max. hatótávolság	50 m / 70 m (vevővel)
Üzemidő	4 - 10 óra
Hőmérséklet tartomány	-5° - +50 °C
Lézer osztály	2
Biztonsági osztály	IP 54
Integrált akkumulátor	3,7 V 1200 mAh / Li-Ion
Tömeg	0,36 kg

Alapkészlet

fali tartó, mágneses	
WB-M/S 1/4 ALC-Basic	1 db
USB-kábel és töltő	1 db
párnázott hordtáska	1 db

Rendelési szám: 509.833

ALC 3/1 G/R

Önszintező keresztvonalas lézer beépített akkuval, vevő üzemmóddal



Vonalak száma:
1 vízszintes
2 függőleges

Bruttó ár: 131.990 Ft
Nettó ár: 103.929 Ft

Műszaki adatok

Tartományjelző vonalak	110°
Pontosság	± 0,3 mm/m, függőleges ± 6 mm/m
Auto. vízszintben tartás	± 4°
Max. hatótávolság	50 m / 70 m (vevővel) függőlegesen 5 m
Üzemidő	5 - 11 óra
Hőmérséklet tartomány	-5° - +50 °C
Lézer osztály	2
Biztonsági osztály	IP 54
Integrált akkumulátor	3,7 V 1200 mAh / Li-Ion
Tömeg	0,53 kg

Alapkészlet

fali tartó, mágneses WB-M/S	1 db
USB-kábel és töltő	1 db
párnázott hordtáska	1 db

Rendelési szám: 509.841

ALC 8

Kompensátoros több vonalas lézer a vizuális szoba kitézéshez

Vonalak száma:
1 vízszintes 360°
4 függőleges



Bruttó ár: 161.990 Ft
Nettó ár: 127.551 Ft

Műszaki adatok

Tartományjelző vonalak	360°/90°
Pontosság	± 0,3 mm/m / ± 6 mm/m
Auto. vízszintben tartás	± 3°
Max. hatótávolság	20 m / függőleges 5 m
Üzemidő	6 óra
Hőmérséklet tartomány	-10° - +45 °C
Lézer osztály	2
Biztonsági osztály	IP 54
Integrált akkumulátor	3,7 V 1200 mAh / Li-Ion
Tömeg	1,2 kg

Alapkészlet

USB-kábel	1 db
USB-töltő	1 db
bélelt szerszámokoffer	1 db

Rendelési szám: 458.600



ALC 3/360 G/R 2,5 Ah szett

Kiemelt ajánlat

10,8 V akkus kompensátoros több vonalas lézer vevő móddal / 2,5 Ah szett (ZÖLD LÉZER!)

Vonalak száma:
1 vízszintes
2 függőleges



Bruttó ár: 279.990 Ft
Nettó ár: 220.465 Ft

Műszaki adatok

Tartományjelző vonalak	360°
Pontosság	± 0,3 mm/m
Auto. vízszintben tartás	± 4°
Max. hatótávolság	100 m / 120 m (vevővel)
Üzemidő	6 óra
Hőmérséklet tartomány	-10° - +40 °C
Lézer osztály	2
Biztonsági osztály	IP 54
Tömeg	0,8 kg

Alapkészlet

lézer céltábla és zöld szemüveg	1 db
univerzális lézer tartó	1 db
akku 2,5 Ah AP 10,8/2,5	1 db
töltő CA 10,8/18,0	1 db
hordtáska L-BOXX® 136	1 db

Rendelési szám: 521.930

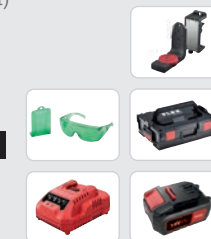

3 AKKUS GÉP, SZETT BEN AZ ÖN VÁLASZTÁSA SZERINT!

Válasszon **3 különböző** típusú akkus kartondobozos terméket a lenti listából, **3 db 18.0 V / 5.0 Ah-s akkuval és 1 gyorstöltővel** és mi adunk ajándékba egy praktikus, műanyag erősítéses szövet táskát, melyben az akkukat és a töltőt is tárolhatja a gépek mellett.

<p>DD 2G 18.0 EC C 2 sebességes akkus fúró- csavarozó 18,0 V</p>  <p>Rendelési szám: 491.225</p>	<p>DD 2G 18.0 ECHDC Akkus fúró- csavarozó 18,0 V turbó fokozattal</p>  <p>Rendelési szám: 531.272</p>	<p>DD 2G 18.0 EC LD 2 sebességes akkus fúró- csavarozó 18,0 V</p>  <p>Rendelési szám: 530.531</p>	<p>DD 4G 18.0 EC C 4 sebességes akkus fúró- csavarozó 18,0 V</p>  <p>Rendelési szám: 491.292</p>	<p>PD 2G 18.0 EC C 2-fokozatú akkus ütve fúrógép 18,0 V</p>  <p>Rendelési szám: 491.233</p>
<p>IW 3/4" 18.0 EC C Akkus ütve-csavarbehajtó 18,0 V</p>  <p>Rendelési szám: 492.612</p>	<p>ID 1/4" 18.0 EC C Akkus ütve-csavarbehajtó 18,0 V</p>  <p>Rendelési szám: 491.241</p>	<p>ID 1/4" 18.0 ECHDC Akkus ütve- csavarbehajtó 18,0 V, BIT kidobóval</p>  <p>Rendelési szám: 520.756</p>	<p>DW 45 18.0 EC C Akkus gipszkarton csavarozó 18,0 V</p>  <p>Rendelési szám: 491.276</p>	<p>CHE 2-26 18.0 EC C Akkumulátoros fúrókalapács 18,0 V</p>  <p>Rendelési szám: 491.314</p>
<p>JSB 18.0 EC C Akkumulátoros dekopírfűrész 18.0 V</p>  <p>Rendelési szám: 489.794</p>	<p>CS 62 18.0 EC C Akkus körfűrész védő burával 18,0 V</p>  <p>Rendelési szám: 491.322</p>	<p>CS 45 18.0 EC C Kompakt akkus körfűrész védő burával 18.0 V</p>  <p>Rendelési szám: 517.674</p>	<p>LBE 125 18.0 EC C Akkumulátoros sarokcsiszoló 18,0 V</p>  <p>Rendelési szám: 499.285</p>	<p>LB 125 18.0 EC C Akkumulátoros sarokcsiszoló 18,0 V</p>  <p>Rendelési szám: 499.307</p>

3 darab választott gép + 5.0 Ah akku szett + ajándék

(mindegyik szett egy árban van)



1 db CA 10,8/18,0 gyorstöltő
3 db AP 18.0 / 5.0 Ah Li-Ion önhűtő akku



1 db praktikus hordtáska műanyaggal megerősített, szakadásálló textil anyagból

TJ 10.8 / 18.0

Akkus fűtőszálas polár kabát



M	417.998
L	423.165
XL	423.173
XXL	423.181

Most csak bruttó **466.990 Ft** (nettó 367.709 Ft)

**PD 2G 18.0 EC LD**2-fokozatú akkus
ütve fűrógép 18,0 V

Rendelési szám: 530.532

PD 2G 18.0 EC HC2-fokozatú akkus ütve
fűrógép 18,0 V turbó fokozattal

Rendelési szám: 515.698

IW 1/2" 18.0 EC CAkkus ütve-
csavarbehajtó 18,0 V

Rendelési szám: 491.268

IW 1/2" 750 18.0 ECAkkus ütve-
csavarbehajtó 18,0 V

Rendelési szám: 530.232

IW 1/2" 950 18.0 ECAkkus ütve-
csavarbehajtó 18,0 V

Rendelési szám: 530.188

CHE 18.0 EC CAkkumulátoros
fúrókalapács 18,0 V

Rendelési szám: 491.284

MXE 18.0 EC3 fokozatban állítható,
2 sebességes akkus keverő

Rendelési szám: 459.364

RSP DW 18.0 EC CAkkus orrfűrész
ingalökettel, 18 V

Rendelési szám: 491.306

RS 29 18.0 CAkkus orrfűrész
ingalökettel, 18,0 V

Rendelési szám: 515.981

JS 18.0 EC CAkkumulátoros
dekopírfűrész 18,0 V

Rendelési szám: 485.403

BME 18.0-EC CAkkus alapgép
TRINOXFLEX 18,0 V

Rendelési szám: 504.491

BW 18.0 ECAkkus légfúvó
18,0 V

Rendelési szám: 472.913

CI 11 18.0Akkumulátoros kompresszor
12,0 / 18,0 V

Rendelési szám: 506.648

VC 6 L MC 18.0Akkumulátoros kompakt
L osztályú porszívó

Rendelési szám: 481.491

CL 2000 18.0Akkus LED építkezési
spotlámpa 18,0 V

Rendelési szám: 472.921

DWL 2500LED széles spektrumú lámpa
10,8/18,0 V

Rendelési szám: 486.728

RD 10.8/18.0/230Digitális, akkus rádió
10,8 / 18,0 V

Rendelési szám: 484.857

CF 18.0/230Akkus ventilátor
18,0 V

Rendelési szám: 503.002

MT 18.0-EC CAkkus multifunkciós
szerszám 18,0 V

Rendelési szám: 518.409

DGE 25 18.0-EC CAkkus egyenes
csiszológép 18,0 V

Rendelési szám: 518.867

Kiemelt ajánlat

FLEX XLITHIUM POWER PLUS

Therma-Tech™
X LITHIUM POWER PLUS

**Új 18 V / 8.0 Ah-s akkumulátor!
Nagyobb teljesítmény és hosszabb üzemidő.**

A szabadalmaztatott FLEX akkumulátor hűtés a szerszám és az akkumulátorcellák optimális védelmét és a maximális hőelvezetést biztosítja. A folyamatos adatcsere a szerszám / akku / töltő között biztosítja a paraméterek optimális beállítását akár töltéskor, akár munkavégzés közben.

+ Erő

Az új akkumulátor nagyobb energiasűrűsége akár 75%-kal nagyobb teljesítményt tesz lehetővé.*

+ Üzemidő

A modern cellatechnológia akár 60%-kal hosszabb üzemidőt biztosít.*

*Az AP 18.0/5.0 Ah akkumulátorhoz képest

Nettó ár:
59.047 Ft

Bruttó ár:
74.990 Ft

Rendelési szám: 521.078



ÚJ!

+ Élettartam

Therma-Tech™ technológia elnyeli a keletkező hőt, így hosszabb akkumulátorüzemidőt és élettartamot biztosít. A Keep Control szabályozza a teljesítményt, miközben védi az akkumulátort

AP 18.0 V / 2,5 Ah

Kiemelt ajánlat

18,0 V-os önhűtő akku, Keep Cool® technológiával



Bruttó ár: **29.990 Ft**
Nettó ár: 23.614 Ft

Műszaki adatok

Akku feszültség 18,0 V
Akkumulátor kapacitás 2,5 Ah
Tömeg 0,42 kg

Rendelési szám: 445.886

AP 18.0 V / 5,0 Ah

Kiemelt ajánlat

18,0 V-os önhűtő akku, Keep Cool® technológiával



Bruttó ár: **49.990 Ft**
Nettó ár: 39.362 Ft

Műszaki adatok

Akku feszültség 18,0 V
Akkumulátor kapacitás 5,0 Ah
Tömeg 0,72 kg

Rendelési szám: 445.894

CA 10.8 / 18,0 V

Gyorstöltő 10,8 / 18,0 V



Bruttó ár: **29.990 Ft**
Nettó ár: 23.614 Ft

Műszaki adatok

2,5 Ah / 10,8 40 perc 2,5 Ah / 18,0 40 perc
4,0 Ah / 10,8 40 perc 5,0 Ah / 18,0 45 perc
6,0 Ah / 10,8 55 perc

Rendelési szám: 417.882

POWER 22 Q

Kiemelt ajánlat

akku- és töltő szett, Keep Cool® technológiával

Bruttó ár: **76.990 Ft**
Nettó ár: 60.622 Ft

Műszaki adatok

Akku feszültség 18,0 V
Akkumulátor kapacitás 2,5 Ah
Töltő feszültség 18,0 V

Alapkészlet

akku 2,5 Ah AP 18.0/2.5 2 db
töltő CA 10.8 V/18.0 V 1 db

Rendelési szám: 491.357



POWER 55 R

Kiemelt ajánlat

akku- és töltő szett, Keep Cool® technológiával

Bruttó ár: **109.990 Ft**
Nettó ár: 86.606 Ft

Műszaki adatok

Akku feszültség 10,8 V / 18,0 V
Akkumulátor kapacitás 5,0 Ah
Töltő feszültség 10,8 V / 18,0 V

Alapkészlet

akku 5,0 Ah AP 18.0/5.0 2 db
töltő CA 10.8 V/18.0 V 1 db

Rendelési szám: 491.349



FLEX akkus felsőruházat

Kiemelt ajánlat

Szélálló vízlepergető és légáteresztő **FLEX** akkus fűtőszálas kabátok és dzsekik puha polár béléssel. Kényelmes viselet a hideg időkben. 4 fűtési fokozattal az egyéni hőmérséklet beállításához.

A **FLEX** 10,8 V-os és 18,0 V-os akkumulátorokkal egyaránt használhatóak.

Az akkumulátor adapter USB portokkal rendelkezik okostelefonok töltéséhez. Minden termék megfelel az OEKO-TEX® STANDARD 100 szabványnak.



TJ White 10.8/18.0



- Légáteresztő alapréteg
- Gyapjúszálas hőtartó réteg
- Vízlepergető külső réteg



3 fűtési zónával:
1 derék fűtőpanel
2 mellkasi fűtőpanel

Fűtési fokozatok és idők	10.8V / 2,5 Ah	10.8V / 5,0 Ah	18V / 2,5 Ah	18V / 5,0 Ah
Vörös / gyorsfűtés	2,5	5,0	3,5	7,0
Narancs / magas	4,0	8,0	5,0	10,0
Fehér / közepes	8,5	17,0	9,5	19,0
Kék / alacsony	9,5	19,0	10,5	21,0

TJ White 10.8/18.0

Kiemelt ajánlat

Akkus fűtőszálas Softshell kabát

+ AJÁNDÉK
10.8 V / 2,5 Ah akku



Bruttó ár: 68.990 Ft
Nettó ár: 54.323 Ft

Férfi méret/rendelési szám	Női méret/rendelési szám
S 511.919	XS 512.044
M 511.927	S 512.036
L 511.935	M 512.028
XL 511.943	L 512.001
XXL 511.951	XL 511.994
3XL 511.978	XXL 511.986

fűtőszálas Softshell kabát 1 db
PS 10.8/18.0 adapter 1 db

TF White 10.8/18.0

Kiemelt ajánlat

Akkus fűtőszálas gyapjú dzseki

+ AJÁNDÉK
10.8 V / 2,5 Ah akku



Bruttó ár: 56.990 Ft
Nettó ár: 44.874 Ft

Férfi méret/rendelési szám	Női méret/rendelési szám
S 512.176	XS 512.052
M 512.168	S 512.060
L 512.141	M 512.079
XL 512.184	L 512.192
XXL 512.125	XL 512.095
3XL 512.117	XXL 512.109

fűtőszálas gyapjú dzseki 1 db
PS 10.8/18.0 adapter 1 db

TJ 10.8/18.0

Kiemelt ajánlat

Akkus fűtőszálas polár kabát

+ AJÁNDÉK
10.8 V / 2,5 Ah akku



Bruttó ár: 64.990 Ft
Nettó ár: 51.173 Ft

Unisex méret/rendelési szám
M 417.998
L 423.165
XL 423.173
XXL 423.181

fűtőszálas polár kabát 1 db
PS 10.8/18.0 adapter 1 db

GE 7

Giraffe® fal- és mennyezet csiszoló cserélhető fejekkel

Bruttó ár: 450.990 Ft
Nettó ár: 355.110 Ft

Műszaki adatok

Felvett teljesítmény	710 Watt
Leadott teljesítmény	410 Watt
Üresjárat fordulatszám	1100 - 1650 /perc
Csiszolókörön Ø	225 mm
Szerszám felfogatás	kampó és pánt
Dönthető fej	100°
Hossz	1520 mm
Kábelhossz	5,0 m
Tömeg	4,2 kg

Alapkészlet

választott csiszolófej	1 db
Clip-on gyorscsatlakozó gyűrű SH-FC 32	1 db
Antisztatikus 4m-es porszívó cső, 32mm Ø kényszerzáró-, és porszívó csatlakozóval	1 db
párnázott hordtáska	1 db



A különböző szettek különböző csiszolófejeket tartalmaznak!

GE 7 + MH-0 +SH

Giraffe® fal- és mennyezet csiszoló kerek csiszoló fejjel



Rendelési szám: 494.526

GE 7 + MH-R +SH

Giraffe® fal- és mennyezet csiszoló csapott élszegmensű fejjel



Rendelési szám: 494.534

GE 7 + MH-T +SH

Giraffe® fal- és mennyezet csiszoló háromszög csiszoló fejjel



Rendelési szám: 494.542

GE 7 + MH-X +SH

Giraffe® fal- és mennyezet csiszoló excenteres csiszolófejjel



Rendelési szám: 494.550

GCE 6-EC

Rövidszárú falcsiszoló szénkefe mentes motorral, választható fejjel



Bruttó ár: 282.990 Ft
Nettó ár: 222.827 Ft

Műszaki adatok

Felvett teljesítmény	600 Watt
Üresjárat fordulatszám	1100 - 1650 /perc
Csiszolókörön Ø	225 mm
Kábelhossz	4,0 m
Méreték fejjel (H x Sz x M)	360 x 260 x 210 mm
Tömeg fej nélkül	1,2 kg

Alapkészlet

választott fej	1 db
hordtáska L-BOXX® TK-L 374	1 db
táska betét	1 db

MH-0

Kerek csiszoló fejjel



Rendelési szám: 590.001

MH-R

Csapott élszegmensű fejjel



Rendelési szám: 504.122

MH-T

Háromszög csiszoló fejjel



Rendelési szám: 590.002

MH-X

Excenteres csiszoló fejjel



Rendelési szám: 590.003

A termék fej nélkül is elérhető!
Bruttó ár: 144.990 Ft
Nettó ár: 114.165 Ft
Rendelési szám: 497.568

GE MH 18.0 EC 8.0 Set + MH-R

Kiemelt ajánlat

Akkus fal- és mennyezetcsiszoló Giraffe® cserélhető fejekkel 18.0 V

szénkefe mentes motorral!



Bruttó ár: 389.990 Ft
Nettó ár: 307.079 Ft

Műszaki adatok

Akku feszültség	18 V
Akkumulátor kapacitás	2,5 / 5,0 / 8,0 Ah
Üresjárat fordulatszám	1130 - 1730 /perc
Üresjárat löketség (MH-T)	3900 - 5850 /perc
Üresjárat löketség (MH-X)	3200 - 4700 /perc
Csiszolókörön	225 mm
Szerszám felfogatás	cserélhető fejek
Dönthető fej	100°
Hossz	1440 mm
Tömeg akku nélkül	2,8 kg

Alapkészlet

csapott élszegmensű fej, MH-R	1 db
Clip-on gyorscsatlakozó gyűrű SH-FC 32	1 db
akku 8.0 Ah AP 18.0/8.0	2 db
töltő CA 10.8/18.0	1 db
párnázott hordtáska	1 db

2 DARAB AP 18.0/8.0 AKKUVAL!



A termék akku, töltő és fej nélkül is elérhető!

Bruttó ár: 254.990 Ft
Nettó ár: 200.780 Ft
Rendelési szám: 504.025

Rendelési szám: 700.702

GM 340

Mobil munkaállomás a fali és mennyezeti csiszológépekhez



Bruttó ár: 732.990 Ft
Nettó ár: 577.157 Ft

Műszaki adatok

Felvett teljesítmény 2 × 230 Watt
Méret (Sz x H x M) 1140 × 670 × 1780 mm
Szerszám felfogatás minden Zsiráf típusúhoz*
Max. munkamagasság 3400 mm
Tömeg 31,5 kg
*(kivéve WSE 7, GSE 5)

Rendelési szám: 473.278

GM 270

Porszívóra szerelhető munkaállomás fali és mennyezeti csiszológépekhez

NOVEMBERTŐL KAPHATÓ!



Bruttó ár: 259.990 Ft
Nettó ár: 204.717 Ft

Műszaki adatok

Porszívó kompatibilitás VCE 33/44
Méret (Sz x H x M) 1140 × 670 × 1780 mm
Szerszám felfogatás GE 5/6/7 és GDE 10 hosszúszerű Giraffe típusúhoz
Max. munkamagasság 2700 mm
Tömeg 8,0 kg

Alapkészlet

Hordtáska L-BOXX® 136 1 db

- Szerszám nélküli falcsiszoló felhelyezés és munkamagasság állítás
- Gázrugós pozíciótartás
- Összecsukható a szállításhoz

Rendelési szám: 530.596

GE 5 + TB-L + SH

Hosszúszerű falcsiszoló Giraffe® hordtáskában, elszívócsővel



Bruttó ár: 393.990 Ft
Nettó ár: 310.228 Ft

Műszaki adatok

Felvett teljesítmény 500 Watt
Leadott teljesítmény 270 Watt
Hossz 1520 mm
Dönthető fej 100°
Üresjárati fordulatszám 1100 - 1650 /perc
Szerszám felfogatás kampó és pánt
Kábelhossz 5,0 m 5,0 m
Csiszolókorong Ø 225 mm
Tömeg 3,9 kg

Alapkészlet

Clip-on gyorscsatlakozó gyűrű SH-FC 32 1 db
Antisztatikus 4m-es porszívó cső, 32mm Ø kényszer záró-, és porszívó csatlakozóval 1 db
párnázott hordtáska 1 db

- Teljes hullám elektronika szabályozás
- Gumi borítással védett 3 állású kapcsoló
- Vegyes anyagok keverésére 60 kg-ig

Rendelési szám: 409.391

**GE 5 R + TB-L + SH**

Fal- és mennyezetsziszoló Giraffe® csapott élszegmensű fejjel



Bruttó ár: 393.990 Ft
Nettó ár: 310.228 Ft

Műszaki adatok

Felvett teljesítmény 500 Watt
Leadott teljesítmény 270 Watt
Hossz 1520 mm
Dönthető fej 100°
Üresjárati fordulatszám 1100 - 1650 /perc
Szerszám felfogatás kampó és pánt
Kábelhossz 5,0 m 5,0 m
Csiszolókorong Ø 225 mm
Tömeg 3,9 kg

Alapkészlet

Clip-on gyorscsatlakozó gyűrű SH-FC 32 1 db
Antisztatikus 4m-es porszívó cső, 32mm Ø kényszer záró-, és porszívó csatlakozóval 1 db
párnázott hordtáska 1 db

Rendelési szám: 409.405



MXE 1000 WR2 120 + 2 db keverőszár

Kiemelt ajánlat

1010 Wattos 1-sebességű keverőgép gázadagolóval kapcsolóval



WR2 120X600



WR3R 120X600

Bruttó ár: 74.990 Ft
Nettó ár: 59.047 Ft

Műszaki adatok

Üresjárat fordulatszám 0 - 530 /perc
Szorítókarantyú Ø 53 mm
Max. keverőfej Ø 120 mm
Kábelhossz 4,0 m
Tömeg (keverőszár nélkül) 4,5 kg

Alapkészlet

WR2 keverőkosár 120x600 1 db
villáskulcs SW 19 1 db
villáskulcs SW 22 1 db

- Teljes hullám elektronika szabályozás
- Zárható Ki/Be kapcsoló áramszünet elleni védelemmel
- Vegyes anyagok keverésére 40 kg-ig

Rendelési szám: 531.035

MXE 1200 WR2 140

Kiemelt ajánlat

1200 Wattos, 1 sebességű keverő, 3 állású kapcsolóval



WR2 140X600

Gumi borítással védett

3 állású kapcsoló:

1. állás: tisztítás
2. állás: felkeverés
3. állás: keverés

Bruttó ár: 96.990 Ft
Nettó ár: 76.370 Ft

Műszaki adatok

Üresjárat fordulatszám 0-210/325/530 /perc
Szorítókarantyú Ø 53 mm
Max. keverőfej Ø 140 mm
Tömeg (keverőszár nélkül) 4,6 kg

Alapkészlet

WR3R keverőkosár, 140x600 1 db
villáskulcs SW 22 1 db

- Teljes hullám elektronika szabályozás
- Vegyes anyagok keverésére 60 kg-ig

Rendelési szám: 495.913

MXE 1202 WR2 140 + 2 db keverőszár

Kiemelt ajánlat

1200 Wattos, 2 sebességű keverő, 3 állású kapcsolóval



WR2 140X600



WR3R 140X600

Gumi borítással védett

3 állású kapcsoló:

1. állás: tisztítás
2. állás: felkeverés
3. állás: keverés

Bruttó ár: 101.990 Ft
Nettó ár: 80.307 Ft

Műszaki adatok

Üresjárat fordulatszám 0 - 210 / 325 / 530 /perc
Üresjárat fordulatszám 2 0 - 320 / 490 / 780 /perc
Felvett teljesítmény 1200 Watt
Szerszám felfogatás M 14
Szorítókarantyú Ø 53 mm
Max. keverőfej Ø 140 mm
Kábelhossz 4,0 m
Tömeg (keverőszár nélkül) 4,6 kg

Alapkészlet

WR3R keverőkosár, 140x600 1 db
villáskulcs SW 22 1 db

- Teljes hullám elektronika szabályozás
- Gumi borítással védett 3 állású kapcsoló
- Vegyes anyagok keverésére 60 kg-ig

Rendelési szám: 531.036

MXE 1602 WR2 160 + 2 db keverőszár

Kiemelt ajánlat

1600 Wattos, 2 sebességű keverő, 3 állású kapcsolóval



WR2 160X600



WR3R 160X600

Gumi borítással védett

3 állású kapcsoló:

1. állás: tisztítás
2. állás: felkeverés
3. állás: keverés

Bruttó ár: 135.990 Ft
Nettó ár: 107.079 Ft

Műszaki adatok

Üresjárat fordulatszám 0 - 210 / 325 / 530 /perc
Üresjárat fordulatszám 2 0 - 320 / 490 / 780 /perc
Felvett teljesítmény 1600 Watt
Szerszám felfogatás M 14
Szorítókarantyú Ø 53 mm
Max. keverőfej Ø 160 mm
Kábelhossz 4,0 m
Tömeg (keverőszár nélkül) 5,0 kg

Alapkészlet

WR3R keverőkosár, 160x600 1 db
villáskulcs SW 22 1 db

- Teljes hullám elektronika szabályozás
- Forgó kapcsoló a keverési sebesség beállításához
- Vegyes anyagok keverésére 90 kg-ig

Rendelési szám: 531.037

RS 13-32

1300 Wattos sebességszabályozós orrfűrész



Bruttó ár: 114.990 Ft
Nettó ár: 90.543 Ft

Műszaki adatok

Üresjáratú löketség	0 - 3000 /perc
Löklet	32 mm
Felvett teljesítmény	1300 Watt
Max. anyagvastagság:	
fűrészáru	230 mm
fém	20 mm
Kábelhossz	4,0 m
Tömeg	4,6 kg

Alapkészlet

készlet fűrészlap	1 db
bélelt szerszámkoffer	1 db

- Elektronikus visszacsatolás vezérlés
- 180°-ban elforgatható fűrészlap

Rendelési szám: 438.383

RSP 13-32

1300 Wattos sebességszabályozós orrfűrész rotáló mozgással



Bruttó ár: 137.990 Ft
Nettó ár: 108.654 Ft

Műszaki adatok

Üresjáratú löketség	0 - 3000 /perc
Löklet	32 mm
Felvett teljesítmény	1300 Watt
Max. anyagvastagság:	
fűrészáru	230 mm
fém	20 mm
Kábelhossz	4,0 m
Tömeg	4,6 kg

Alapkészlet

készlet fűrészlap	1 db
bélelt szerszámkoffer	1 db

- Por- és fröccsenő víz ellen védett fűrészlap vezető
- Inga löket beállítás 0 - 3 mm közt a kapcsoló átváltásával

Rendelési szám: 438.367

RS 11-28 + AJÁNDÉK

Kiemelt ajánlat

1100 Wattos univerzális orrfűrész fokozat nélküli gázadagoló kapcsolóval



Bruttó ár: 72.990 Ft
Nettó ár: 57.472 Ft

Műszaki adatok

Üresjáratú löketség	0 - 2700 /perc
Löklet	28 mm
Felvett teljesítmény	1100 Watt
Max. anyagvastagság:	
fűrészáru	230 mm
fém	20 mm
Kábelhossz	4,0 m
Tömeg	3,6 kg

Alapkészlet

készlet fűrészlap	1 db
bélelt szerszámkoffer	1 db

- VV elektronika szabályozás
- Univerzális fűrészlap befogó: a könnyű fűrészlap cseréhez
- Szerszám nélküli fűrészlap csere
- 180°-ban elforgatható fűrészlap, mélységállítással

+ AJÁNDÉK
10 db RS-Bi
fűrészlap



Ajándék értéke:
10.000 Ft

Rendelési szám: 497.258

SBG 4910 + AJÁNDÉK

Kiemelt ajánlat

850 Wattos fémvágó szalagfűrész elfordítható fűrészkerettel

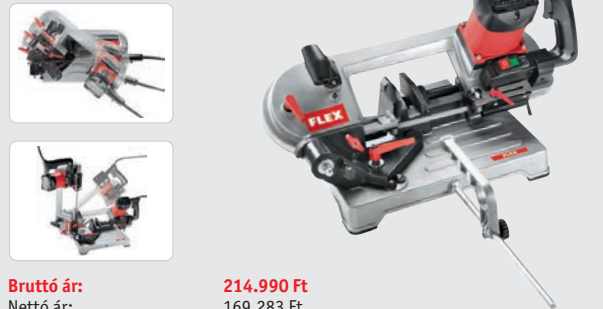

Bruttó ár: 214.990 Ft
Nettó ár: 169.283 Ft

Műszaki adatok

Felvett teljesítmény	850 Watt
Fűrész szalag méretei	1335 x 13 x 0,65 mm
Szalagsebesség	60 / 80 m/perc
Méret (Sz x H x M)	640 x 310 x 390 mm
Max. vágástartomány:	
kerek keresztmetszet	68 / 80 mm
négyzet keresztmetszet	60 / 80 mm
háromszög keresztmetszet	68x55 mm / 100 x 80 mm
Kábelhossz	4,0 m
Vágókar tömeg	7,9 kg
Tömeg (teljes egység)	18,0 kg

Alapkészlet

párhuzamos ütköző	1 db
bimetál fűrész szalag	1 db

- 2 sebesség: szilárd és üreges szegmensek fűrészeléséhez
- A vágófej folyamatos szerszám nélküli állítási lehetősége 0°-45°
- Biztonsági kapcsoló: megelőzi a nem ellenőrzött újra bekapcsolást

Rendelési szám: 406.236

+ AJÁNDÉK
3 db bimetál
fűrészszalag



acél
 rozsdamentes acél
 színesfém
 alumínium
 359.289

mágneses
befogópofa



puhább anyagok
 sérülésmentes
 rögzítéséhez
 388.718

Ajándékok értéke:
38.200 Ft

L 811 125

Univerzális 800 Wattos sarokcsiszoló gép



Bruttó ár: 27.990 Ft
Nettó ár: 22.039 Ft

Műszaki adatok

Max. korongátmérő Ø 125 mm
Üresjárat fordulatszám 12000 /perc
Szerszám felfogatás M14
Tömeg 2,0 kg

+ AJÁNDÉK
5 db X-FLEX MATRIX VÁGÓKORONG



- Új Long-Life motor!
- 40%-al hosszabb, 300 órás szénkefe élettartam (első pár)
- Extra vékony hajtóműház

Rendelési szám: 494.682

L 1001 125

Kiemelt ajánlat

1010 Wattos sarokcsiszoló gép



Bruttó ár: 38.990 Ft
Nettó ár: 30.701 Ft

Műszaki adatok

Max. korongátmérő Ø 125 mm
Üresjárat fordulatszám 10000 /perc
Szerszám felfogatás M14
Tömeg 2,2 kg

+ AJÁNDÉK
5 db X-FLEX MATRIX VÁGÓKORONG



- Erőteljes motor
- Újraindítás elleni védelem áramszünet után
- Háromszoros tekercselés a fémpor elleni védelem miatt

Rendelési szám: 438.340

L 12-11 125

1200 Wattos sarokcsiszoló



Bruttó ár: 64.990 Ft
Nettó ár: 51.173 Ft

Műszaki adatok

Max. korongátmérő Ø 125 mm
Üresjárat fordulatszám 11500 /perc
Szerszám felfogatás M14
Tömeg 2,0 kg

- Mikroprocesszor vezérlés, lassúindítás, újraindítás elleni védelem áramszünet után, hőmérsékletfigyelés, CDC kontroll elektronika
- A hatékony hűtés, az optimalizált szénkefe geometria hosszú élettartamot biztosít

Rendelési szám: 447.676

LE 9-11 125

Szabályozható fordulatszám-tartományú 900 Wattos sarokcsiszoló



Bruttó ár: 58.990 Ft
Nettó ár: 46.449 Ft

Műszaki adatok

Max. korongátmérő Ø 125 mm
Üresjárat fordulatszám 6000 - 11500 /perc
Szerszám felfogatás M14
Tömeg 2,0 kg

- Mikroprocesszor elektronika: lassúáram felvétel
- Kickback stop: leállítja a motort, ha a tárcsa blokkolva van
- Újraindítás elleni védelem áramszünet után

Rendelési szám: 436.291

L 13-10 125 EC

1300 Wattos sarokcsiszoló szénkefementes motorral!



Bruttó ár: 84.990 Ft
Nettó ár: 66.921 Ft

Műszaki adatok

Max. korongátmérő Ø 125 mm
Üresjárat fordulatszám 10000 /perc
Szerszám felfogatás M14
Tömeg 2,0 kg

- Mikroprocesszor vezérlés, lassúindítás, újraindítás elleni védelem áramszünet után, hőmérsékletfigyelés, CDC kontroll elektronika
- Szerszám nélkül állítható biztonsági védőburkolat
- Tökéletes porvédelem a motornak és a hajtóműveknek
- Anti-Kickback, leállítja a motort, ha a tárcsa blokkolva van
- SoftVib kézifüggyantú

Rendelési szám: 495.255

LE 15-11 125

1500 Wattos fordulatszám-szabályzós sarokcsiszoló gép



Bruttó ár: 88.990 Ft
Nettó ár: 70.071 Ft

Műszaki adatok

Max. korongátmérő Ø 125 mm
Üresjárat fordulatszám 2800 - 11500 /perc
Szerszám felfogatás M14
Tömeg 2,3 kg

- Mikroprocesszor vezérlés, lassúindítás, újraindítás elleni védelem áramszünet után, hőmérsékletfigyelés, CDC kontroll elektronika
- A hatékony hűtés és az optimalizált szénkefe geometria hosszú élettartamot biztosít
- Széleskörű porvédelem a motorhoz és a hajtóművekhez
- Anti-Kickback, leállítja a motort, ha a tárcsa blokkolva van

Rendelési szám: 447.722

L 1400 125

1400 Wattos sarokcsiszoló



Bruttó ár: 53.990 Ft
Nettó ár: 42.512 Ft

Műszaki adatok

Max. korongátmérő Ø 125 mm
Üresjárat fordulatszám 11500 /perc
Szerszám felfogatás M14
Tömeg 2,3 kg

- Mikroprocesszor vezérlés, lassúindítás, újraindítás elleni védelem áramszünet után, hőmérsékletfigyelés, CDC kontroll elektronika
- A hatékony hűtés és az optimalizált szénkefe geometria hosszú élettartamot biztosít
- Szerszám nélkül állítható védőburkolat

Rendelési szám: 492.329

DGE 8-32

Nagy fordulatszámú egyenes csiszológép



Új termék

Bruttó ár: 156.990 Ft
Nettó ár: 123.614 Ft

Műszaki adatok

Max. csiszolótest átmérő Ø 50 mm
Üresjárat fordulatszám 10600 - 32000 /perc
Felvett teljesítmény 800 Watt
Szerszám felfogatás Ø 6 mm, 8 mm, 1/4"
Hossz 380 mm
Tömeg 1,8 kg

Alapkészlet

befogóhüvely Ø 6 mm
szorítóanyával 1 db
csavarkulcs SW17 1 db

- Lassúindítás, újraindítás elleni védelem
- Hőmérséklet figyelés
- Konstans fordulatszám tartás

Rendelési szám: 522.279

L 26-6 230

Kiemelt ajánlat

2600 Wattos sarokcsiszoló kofferben + betonvágó korong + SDS Clic adapter



1 db Diamant Jet betonvágó korong



Bruttó ár: 110.990 Ft
Nettó ár: 87.394 Ft

Műszaki adatok

Max. korongátmérő Ø	230 mm
Üresjárat fordulatszám	6500 /perc
Felvett teljesítmény	2600 Watt
Szerszám felfogatás	M 14
Szorítókarantyú	Ø 64 mm
Kábelhossz	4,0 m
Tömeg	6,35 kg

Alapkészlet

Standard beton gyémánttárcsa Ø230	1 db
SDS-Clic quick leszorító anya (M 14)	1 db
Ütésálló koffer	1 db

- Mikroprocesszor vezérlés, lassúindítás, újraindítás elleni védelem áramszünet után, túlterhelés elleni védelem, CDC kontroll elektronika.
- Kickback stop, leállítja a motort, ha a tárcsa blokkolva van.
- Hátsó markolat rész 90°-ban elforgatható jobbra és balra az optimális pozícióba.

Rendelési szám: 466.239

DCG L 26-6 G 230 szett

2600 Wattos sarokcsiszoló szett porelszívóval, gyémánttárcsával és 800 mm-es vezetősínnel



Bruttó ár: 256.990 Ft
Nettó ár: 202.354 Ft

Műszaki adatok

Max. korongátmérő Ø	230 mm
Üresjárat fordulatszám	6500 /perc
Felvett teljesítmény	2600 Watt
Szerszám felfogatás	M 14
Vágásmélység	60 / 55 mm
Szorítókarantyú	Ø64 mm
Kábelhossz	4,0 m
Tömeg	9,18 kg

Alapkészlet

porelszívó védőburkolat DCG AG 230	1 db
gyémánt vágótárcsa univerzális	1 db
vezetősín GRS 80	1 db
DCG AG csomag gumiperemű betét	1 db
DCG AG 230 távtartó gyűrű készlet	1 db
SoftVib-markolat	1 db
szorító karima	1 db
Szorítóanya, M14	1 db
happapú imbuszkulcs, SW 6	1 db
rögzítőkulcs	1 db
bélelt szerszámokoffer	1 db

Rendelési szám: 494.674

LB 17-11 125

1700 Wattos sarokcsiszoló mechanikus fékkel, 125 mm



Bruttó ár: 98.990 Ft
Nettó ár: 77.945 Ft

Műszaki adatok

Max. korong átmérő Ø	125 mm
Üresjárat fordulatszám	11500 /perc
Felvett teljesítmény	1700 Watt
Szerszám felfogatás	M14
Kábelhossz	4,0 m
Tömeg	2,6 kg

Alapkészlet

biztonsági védőburkolat 125 Ø	1 db
SoftVib-markolat	1 db
szorító karima, szorítóanya M14	1 - 1 db

- Mikroprocesszor vezérlés
- Széleskörű porvédelem a motorhoz és a hajtóművekhez

Rendelési szám: 447.625

L 2200 230

Kiemelt ajánlat

2200 Wattos sarokcsiszoló



Bruttó ár: 60.990 Ft
Nettó ár: 48.024 Ft

Műszaki adatok

Max. korongátmérő Ø	230 mm
Üresjárat fordulatszám	6500 /perc
Szerszám felfogatás	M14
Szorítókarantyú	Ø 64 mm
Tömeg	5,8 kg

Alapkészlet

biztonsági védőburkolat 230 Ø	1 db
markolat	1 db
szorító karima	1 db
Szorítóanya, M14	1 db
rögzítőkulcs	1 db

Rendelési szám: 492.280

- Stabil, robusztus motor és hajtóműház. A fémsapkával védett orsócsapágy jelentősen megnöveli a gép megbízhatóságát és élettartamát.
- Hátsó bot-fogantyú puha béléssel a biztonságos fogáshoz
- Bekapcsolódást blokkoló kapcsolóval
- Újraindítás-védelem áramszünet után
- Szerszám nélküli állítható védőburkolat szorító karral

LBE 17-11 125

Változtatható fordulatszámú, 1700 Wattos sarokcsiszoló mechanikus fékkel, 125 mm



Bruttó ár: 108.990 Ft
Nettó ár: 85.819 Ft

Műszaki adatok

Max. korong átmérő Ø	125 mm
Üresjárat fordulatszám	2800 - 11500 /perc
Felvett teljesítmény	1700 Watt
Szerszám felfogatás	M14
Kábelhossz	4,0 m
Tömeg	2,6 kg

Alapkészlet

biztonsági védőburkolat 125 Ø	1 db
SoftVib-markolat	1 db
szorító karima, szorítóanya M14	1 - 1 db

- Mikroprocesszor vezérlés
- Hátsó tengelyfogantyú puha betéttel a jobb tartásért

Rendelési szám: 447.668

CHE 2-28 R SDS-Plus

Univerzális fúrókalapács 2,5 kg, SDS-plus Cserélhető SDS-Plus tokmány és fém gyorstokmány



Bruttó ár: 108.990 Ft
Nettó ár: 85.819 Ft

Műszaki adatok

Üresjárat fordulatszám	0 - 1300 /perc
Üresjárat löketség	0 - 4000 /perc
Max. energia löketenként	2,7 J (EPTA szabvány)
Max. furat Ø betonban	28 mm
Max. furat Ø acélban	13 mm
Max. furat Ø fában	30 mm
Felvett teljesítmény	800 Watt
Szerszám felfogatás	SDS-Plus
Kábelhossz	4,0 m
Tömeg	2,8 kg

Alapkészlet

markolat	1 db
furatmélység ütköző	1 db
hordtáska L-BOXX® 136	1 db
táska betét	1 db

- Szénkefe irányváltóval
- Azonos nyomattal mindkét irányban
- Mélységmérővel a precíziós munkákhoz

Rendelési szám: 461.490

CHE 2-28 SDS Plus + AJÁNDÉK

Kiemelt ajánlat

800 Wattos fúró-, ütvefúró-, és véső kalapács



Bruttó ár: 87.990 Ft
Nettó ár: 69.283 Ft

Műszaki adatok

Üresjárat fordulatszám	0 - 1300 /perc
Üresjárat löketség	0 - 4000 /perc
Max. energia löketenként	2,7 J (EPTA szabvány)
Max. furat Ø betonban	26 mm
Max. furat Ø acélban	13 mm
Max. furat Ø fában	30 mm
Felvett teljesítmény	800 Watt
Szerszám felfogatás	SDS-Plus
Kábelhossz	4,0 m
Tömeg	2,65 kg

Alapkészlet

markolat	1 db
furatmélység ütköző	1 db
hordtáska L-BOXX® 136	1 db
táska betét	1 db

- Jobb és bal forgásirány kapcsoló szénkefe irányváltóval
- Gázdagoló kapcsolóval és rögzítő funkcióval
- Elfordulás „stop” véséshez

Rendelési szám: 531.030

+ AJÁNDÉK
fúrószár szett

Rendelési szám: 414.026



porelszívó adapter

Rendelési szám: 394.025



Ajándék értéke:
15.240 Ft

FHE 2-22 SDS Plus

Kiemelt ajánlat

710 Wattos fúró / ütvefúró kalapács

Bruttó ár: 59.990 Ft
Nettó ár: 47.236 Ft

Műszaki adatok

Üresjárat fordulatszám	0 - 1400 /perc
Üresjárat löketség	0 - 4300 /perc
Max. energia löketenként	2,1 J (EPTA szabvány)
Max. furat Ø betonban	22 mm
Max. furat Ø acélban	13 mm
Max. furat Ø fában	26 mm
Felvett teljesítmény	710 Watt
Szerszám felfogatás	SDS-Plus
Kábelhossz	4,0 m
Tömeg	2,3 kg

Alapkészlet

markolat	1 db
furatmélység ütköző	1 db
hordtáska L-BOXX® 136	1 db
táska betét	1 db

Rendelési szám: 413.674



CHE 4-32 R SDS-Plus

Kombi-ütvefúró kalapács 4 kg, SDS-plus

Bruttó ár: 213.990 Ft
Nettó ár: 168.496 Ft

Műszaki adatok

Üresjárat fordulatszám	0 - 850 /perc
Üresjárat löketség	0 - 3700 /perc
Max. energia löketenként	4,8 J (EPTA szabvány)
Max. furat Ø betonban	32 mm
Max. furat Ø acélban	13 mm
Max. furat Ø fában	32 mm
Szerszám felfogatás	SDS-Plus
Tömeg	4,1 kg

Alapkészlet

fúrotokmány BF CHE4	1 db
fúrotokmány BF SDS-plus CHE4	1 db
markolat	1 db
furatmélység ütköző	1 db
hordtáska L-BOXX® 238	1 db
táska betét	1 db

Rendelési szám: 468.029



CHE 5-40 SDS Max + AJÁNDÉK

Kiemelt ajánlat

Kombi-ütvefúró kalapács 5 kg, SDS-max

Bruttó ár: 231.990 Ft
Nettó ár: 182.669 Ft

Műszaki adatok

Üresjárat fordulatszám	0 - 380 /perc
Üresjárat löketség	1300 - 2900 /perc
Max. energia löketenként	10 J (EPTA szabvány)
Tömeg	6,4 kg

- Kapcsoló három funkcióval: ütvefűrés, vésés, véső igazítás
- Biztonsági csúszó kuplung
- Ideális ütvefűréshez, 40 mm közötti átmérőben

Rendelési szám: 532.026



+ AJÁNDÉK
véső szett

1x hegyesvéső
1x laposvéső

Rendelési szám:
368.601

Ajándék értéke: 17.860 Ft



DH 5 SDS Max + AJÁNDÉK

Kiemelt ajánlat

1050 Wattos Bontókalapács, 5 kg

Bruttó ár: 225.990 Ft
Nettó ár: 177.945 Ft

Műszaki adatok

Üresjárat löketség	3500 /perc
Felvett teljesítmény	1050 Watt
Max. energia löketenként	6,7 J
Véső pozíciók	12
Szerszám felfogatás	SDS-Max
Kábelhossz	4,0 m
Tömeg	5 kg

Rendelési szám: 532.027



+ AJÁNDÉK
véső szett

1x hegyesvéső
1x laposvéső

Rendelési szám:
368.601

Ajándék értéke: 17.860 Ft



ORE 3-150 ECErőteljes excentercsiszoló
fordulatszám szabályzással

szénkefementes motorral!



Bruttó ár: 147.990 Ft
Nettó ár: 116.528 Ft

Műszaki adatok

Felvett teljesítmény	400 Watt
Üresjárat fordulatszám	6000 - 10000 /perc
Üresjárat löketség	12000 - 20000 /perc
Löklet	3 mm
Csiszolótányér Ø	Ø 150 mm
Csiszolóanyag rögzítés	kampó és pánt
Kábelhossz	4,0 m
Tömeg	1,65 kg

Alapkészlet

tp. fényező kerék, közepes	1 db
PES mikroszűrő kazetta, szűrővel	1 db
hatlapú imbuszkulcs SW 5	1 db

Rendelési szám: 447.684

ORE 5-150 ECErőteljes excentercsiszoló
fordulatszám szabályzással

szénkefementes motorral!



Bruttó ár: 147.990 Ft
Nettó ár: 116.528 Ft

Műszaki adatok

Felvett teljesítmény	400 Watt
Üresjárat fordulatszám	6000 - 10000 /perc
Üresjárat löketség	12000 - 20000 /perc
Löklet	5 mm
Csiszolótányér Ø	Ø 150 mm
Csiszolóanyag rögzítés	kampó és pánt
Kábelhossz	4,0 m
Tömeg	1,65 kg

Alapkészlet

tp. fényező kerék, közepes	1 db
PES mikroszűrő kazetta, szűrővel	1 db
hatlapú imbuszkulcs SW 5	1 db

Rendelési szám: 447.706

ORE 2-125 EC + ODE 2-100 EC SzettExcenter- és háromszög csiszoló
fordulatszám szabályzással

szénkefementes motorral!



Kiemelt ajánlat

Bruttó ár: 179.990 Ft
Nettó ár: 141.724 Ft

Műszaki adatok	ORE 2-125 EC	ODE 2-100 EC
Felvett teljesítmény	260 Watt	260 Watt
Üresjárat fordulatszám	8000 - 12000 /perc	8000 - 12000 /perc
Üresjárat löketség	16000 - 24000 /perc	16000 - 24000 /perc
Löklet	2,0 mm	2,0 mm
Csiszolótányér Ø	125 mm	100 × 150 mm
Csiszolóanyag rögzítés	kampó és pánt	kampó és pánt
Porelszívó csatlakozó Ø	27 mm	27 mm
Kábelhossz	4,0 m	4,0 m
Tömeg	1,2 kg	1,2 kg

Alapkészlet

tépőzárás csiszolótányér	1 db	tépőzárás csiszolótányér	1 db
PES mikroszűrő kazetta, szűrővel	1 db	PES mikroszűrő kazetta, szűrővel	1 db

Rendelési szám: 531.025

OSE 2-80 EC

Rezgőcsiszoló fordulatszám szabályzással

szénkefementes motorral!



Bruttó ár: 120.990 Ft
Nettó ár: 95.268 Ft

Műszaki adatok

Felvett teljesítmény	260 Watt
Üresjárat fordulatszám	8000 - 12000 /perc
Üresjárat löketség	16000 - 24000 /perc
Löklet	2,0 mm
Csiszoló talp	100 × 150 mm
Csiszolóanyag rögzítés	kampó és pánt
Porelszívó csatlakozó Ø	27 mm
Kábelhossz	4,0 m
Tömeg	1,2 kg

Alapkészlet

tépőzárás csiszolótányér	1 db
PES mikroszűrő kazetta, szűrővel	1 db

Rendelési szám: 468.932

MS 713 + XS 713 Szett220 Wattos mini-csiszoló és
230 Wattos excentercsiszoló

Bruttó ár: 69.990 Ft
Nettó ár: 55.110 Ft

Műszaki adatok	MS 713	XS 713
Üresjárat löketség	14000 /perc	12000 /perc
Löklet	1,6 mm	1,6 mm
Csiszolópapír	115 × 105 mm	125 mm
Tömeg	1,2 kg	1,3 kg

Alapkészlet

papírlukasztó	1 db	tépőzárás csiszolópapír,	
porzsák	1 db	8 perforációval	
adapter a porelszívóhoz	1 db	porzsák	
		adapter a porelszívóhoz	

- Csendes futású motor
- Porzáró ki-/be kapcsoló
- Integrált porelszívó rendszer porzsákkal

Rendelési szám: 466.271



Kiemelt ajánlat

+ AJÁNDÉK
Ajándékok értéke:
25 db csiszolópapír
16.865 Ft

kerék
#100
finomságú

318.027



+ AJÁNDÉK
25 db csiszolópapír

négyzet
#100
finomságú

332.798

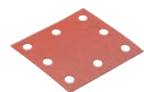

LD 16-8 125 R

Kiemelt ajánlat

1600 Wattos betoncsiszoló a pormentes élközeli csiszoláshoz



Bruttó ár: 228.990 Ft
Nettó ár: 180.307 Ft

Műszaki adatok

Tárcsa Ø	125 mm
Üresjárat fordulatszám	7800 /perc
Felvett teljesítmény	1600 Watt
Szerszám felfogatás	M14
Kábelhossz	4,0 m
Tömeg	3,1 kg

Alapkészlet

porelszívó burkolat, elszívó gyűrűvel	1 db
kengyelfogantyú	1 db
kábeltartó	3 db
hatlapú ímbuszkulcs SW 4	1 db
rögzítőkulcs	1 db
hordtáska L-BOXX® 238 + betét	1 db

- Konstans fordulatszám tartás, lassúáram-felvétel, túlterhelés elleni védelem és hőmérsékletfigyelés
- Anti-Kickback, leállítja a motort, ha a tárcsa blokkolva van

Rendelési szám: 447.617

LD 18-7 125 R

1800 Wattos betoncsiszoló elforgatható élszegmessel



Thermo-Jet gyémánttárcsával



Bruttó ár: 318.990 Ft
Nettó ár: 251.173 Ft

Műszaki adatok

Tárcsa Ø	125 mm
Üresjárat fordulatszám	7000 /perc
Felvett teljesítmény	1800 Watt
Szerszám felfogatás	M14
Kábelhossz	4,0 m
Tömeg	4,2 kg

Alapkészlet

Thermo-Jet csiszolótányér	1 db
porelszívó burkolat, elszívó gyűrűvel	1 db
kengyelfogantyú	1 db
kábeltartó	3 db
elszívó adapter	1 db
rögzítőkulcs	1 db
szorítóanya, M14	1 db
hordtáska L-BOXX® 238 + betét	1 db

- Konstans fordulatszám tartás, lassúáram-felvétel, túlterhelés elleni védelem és hőmérsékletfigyelés
- állítható, ergonomikus, vibrációmentes kiegészítő fogantyú
- Thermo-Jet gyémánt csiszolótárcsával

Rendelési szám: 408.611

LD 24-6 180

2400 Wattos betoncsiszoló



Bruttó ár: 314.990 Ft
Nettó ár: 248.024 Ft

Műszaki adatok

Tárcsa Ø	180 mm
Üresjárat fordulatszám	6500 /perc
Felvett teljesítmény	2400 Watt
Szerszám felfogatás	M14
Kábelhossz	4,0 m
Tömeg	6,6 kg

Alapkészlet

Elszívó búra elszívó gyűrűvel	1 db
elszívó adapter	1 db
Szorítóanya, M14	1 db
Körmös perem SW 17	1 db
kengyelfogantyú	1 db
kábeltartó	3 db
hatlapú ímbuszkulcs, SW 6	1 db
rögzítőkulcs	1 db
bélelt szerszámkoffer	1 db

Rendelési szám: 496.235

LDE 16-8 125 R

Kiemelt ajánlat

1600 Wattos változtatható sebességű betoncsiszoló elforgatható élszegmessel



Bruttó ár: 233.990 Ft
Nettó ár: 184.244 Ft

Műszaki adatok

Tárcsa Ø	125 mm
Üresjárat fordulatszám	4500 - 7800 /perc
Felvett teljesítmény	1600 Watt
Szerszám felfogatás	M14
Kábelhossz	4,0 m
Tömeg	3,1 kg

Alapkészlet

porelszívó burkolat, elszívó gyűrűvel	1 db
kengyelfogantyú	1 db
kábeltartó	3 db
hatlapú ímbuszkulcs SW 4	1 db
rögzítőkulcs	1 db
hordtáska L-BOXX® 238 + betét	1 db

- lassúindítás, újraindítás elleni védelem, hőmérsékletfigyelés, túlterhelés elleni védelem, CDC kontroll elektronika
- Anti-Kickback, leállítja a motort, ha a tárcsa blokkolva van

Rendelési szám: 447.633

LD 18-7 150 R

1800 Wattos betoncsiszoló elforgatható élszegmessel



Thermo-Jet gyémánttárcsával



Bruttó ár: 342.990 Ft
Nettó ár: 270.071 Ft

Műszaki adatok

Tárcsa Ø	150 mm
Üresjárat fordulatszám	7000 /perc
Felvett teljesítmény	1800 Watt
Szerszám felfogatás	M14
Kábelhossz	4,0 m
Tömeg	4,3 kg

Alapkészlet

Thermo-Jet csiszolótányér	1 db
porelszívó burkolat, elszívó gyűrűvel	1 db
kengyelfogantyú	1 db
kábeltartó	3 db
elszívó adapter	1 db
rögzítőkulcs	1 db
szorítóanya, M14	1 db
hordtáska L-BOXX® 238 + betét	1 db

- Konstans fordulatszám tartás, lassúáram-felvétel, túlterhelés elleni védelem és hőmérsékletfigyelés
- állítható, ergonomikus, vibrációmentes kiegészítő fogantyú
- Thermo-Jet gyémánt csiszolótárcsával

Rendelési szám: 418.773

MS 1706 FR Szett

Kiemelt ajánlat

Falhoronyvágó a toló és húzó vágásokhoz



Bruttó ár: 327.990 Ft
Nettó ár: 258.260 Ft

Műszaki adatok

Tárcsa Ø	125 mm
Üresjárat fordulatszám	4500 - 7800 /perc
Felvett teljesítmény	1600 Watt
Szerszám felfogatás	M14
Kábelhossz	4,0 m
Tömeg	3,1 kg

Alapkészlet

oldalsó markolat	1 db
SDS-Clic gyors-rögzítő anya M 14	1 db
Távtartók	1 db
Cőlop tárcsa	2 db
Rögzítő peremek	2 db
horony eltávolító	1 db
elszívó adapter	1 db
Kábeltartó	3 db
bélelt szerszámkoffer	1 db

- FR elektronika szabályozás: tachogenerátor általi konstans fordulatszám tartás, lassúáram-felvétel, túlterhelés elleni védelem és hőmérsékletfigyelés.
- A szabadalmaztatott elforgatható motor
- Szerszám nélkül állítható vágásmélység
- Horony eltávolító az anyagok könnyű eltávolításához

Rendelési szám: 329.673

GDE 10

Fal- és mennyezeti betoncsiszoló Giraffe® cserélhető fejekkel

Bruttó ár: 639.990 Ft
Nettó ár: 503.929 Ft**Műszaki adatok**

Felvett teljesítmény	1010 Watt
Üresjárat fordulatszám	
DGH-R	5800 - 8700 /perc
DSH-R	1700 - 2500/perc
Tárcsa Ø	150 mm
Szerszám felfogatás	28 mm
Dönthető fej100°	100°
Hossz	1490 mm
Kábelhossz	4,0 m
Tömeg fejjel	3,6 kg

Alapkészlet

Turbo csiszoló tányér	1 db
csapott élszegmensű fej, DGH-R	1 db
csapott élszegmensű fej, DSH-R	1 db
Clip-on gyorscsatlakozó	
gyűrű SH-FC 32	1 db
párnázott hordtáska	1 db

- Elektronika szabályzás: konstans fordulatszám tartás, lassúáram felvétel, túlterhelés elleni védelem és fordulatszám szabályzás kapcsolóval
- Innovatív, cserélhető fejekkel, csapott élszegmensű fejekkel az élközeli csiszolásokhoz. A csiszolófej egyetlen kattintással cserélhető.
- Könnyű irányíthatóság: a motor és a csiszolófej közötti optimális súlyelosztás következtében
- Gömbcsuklóval szerelt csiszolófej
- Csatlakoztathatóság a FLEX biztonsági porszívókhoz.
- Porzáró ki-/be kapcsoló
- Széleskörű alkalmazhatóság magasabb helyiségekben a szerszám nélkül csatlakoztatható, 500 mm hosszú hosszabbító csőnek köszönhetően
- Nagyon magas helyiségekben és szobákban is alkalmazható 3,4 m magasságig a GM 340 mobil munka állomás segítségével
- Turbo-Jet csiszoló tárcsa beton sorjazáshoz

Rendelési szám: 504.203**SE 14-2 125 Szett**SUPRAFLEX a csiszolás specialistája.
Speciális fa/festék/kő/INOX csiszoló**Bruttó ár:** 261.990 Ft
Nettó ár: 206.291 Ft**Műszaki adatok**

Max. támaszlap átmérő	125 mm
Üresjárat fordulatszám	600 - 2100 /perc
Felvett teljesítmény	1400 Watt
Szerszám felfogatás	M14
Kábelhossz	4,0 m
Tömeg	2,6 kg

Alapkészlet

védőburkolat SG D125 SE3	1 db
elszívó adapter SAD-C D32 AS	1 db
kieg. fogantyú SE 14-2 125 M8	1 db
tp. csiszolópad SP D125-8 H/F	1 db
csiszolópapír lap Ø 125 mm	4 db
hajlított homlokkulcs	1 db
hatlapú imbuszkulcs SW 4	1 db
hosszú imbuszkulcs SW5	1 db
kábeltartó	3 db
hordtáska L-BOXX® 238 + betét	1 db

- VR elektronika szabályzás: fokozatmentes fordulatszám előválasztás, konstans fordulatszám tartás, túlterhelés elleni védelem, újraindítás elleni védelem, hőmérsékletfigyelés
- Ergonomikus SoftGrip markolat

Rendelési szám: 391.174**SE 14-2 150 Szett**SUPRAFLEX a csiszolás specialistája.
Speciális fa/festék/kő/INOX csiszoló**Bruttó ár:** 275.990 Ft
Nettó ár: 217.315 Ft**Műszaki adatok**

Max. támaszlap átmérő	150 mm
Üresjárat fordulatszám	600 - 2100 /perc
Felvett teljesítmény	1400 Watt
Szerszám felfogatás	M14
Kábelhossz	4,0 m
Tömeg	2,6 kg

Alapkészlet

védőburkolat SG D125 SE3	1 db
elszívó adapter SAD-C D32 AS	1 db
kieg. fogantyú SE 14-2 125 M8	1 db
tp. csiszolópad SP D125-8 H/F	1 db
csiszolópapír lap Ø 125 mm	4 db
hajlított homlokkulcs	1 db
hatlapú imbuszkulcs SW 4	1 db
hosszú imbuszkulcs SW5	1 db
kábeltartó	3 db
hordtáska L-BOXX® 238 + betét	1 db

- Vékony hajtómű házzal a nehezen elérhető helyekhez.
- A gép biztonságosan üzemeltethető bármilyen helyzetben. Ergonomikus SoftGrip markolat.
- Optimalizált levegőelvezetés
- VR elektronika szabályzás

Rendelési szám: 419.206**RE 16-5 115**

Csiszoló és polírozó, lapos marófej szettel

**Bruttó ár:** 336.990 Ft
Nettó ár: 265.346 Ft**Műszaki adatok**

Felvett teljesítmény	1200 Watt
Üresjárat fordulatszám	800 - 2400 /perc
Stokkolási szélesség	40 - 92 mm
Kábelhossz	4,0 m
Tömeg	5,9 kg

Alapkészlet

ütköző	1 db
keményfém szerszám 100 Ø	1 db
hatlapú imbuszkulcs SW 5	1 db
elszívó adapter	1 db
Porszívótömlő hosszabbító	1 db

- VR teljes hullám elektronika szabályozás
- 3 fokozatban állítható stokkolási szélesség
- Fokozat nélkül állítható ütköző

Rendelési szám: 505.021

BRE 14-3 125 Szett

1400 Wattos csőcsiszoló
TRINOXFLEX szett



Bruttó ár: 497.990 Ft
Nettó ár: 392.118 Ft

Műszaki adatok

Felvett teljesítmény	1400 Watt
Szalagsebesség	3,5 - 10 m/mp
Övméret	760 × 40 mm
Max. csőátmérő Ø	125 mm
Üresjárat fordulatszám	1000 - 3500 /perc
Kábelhossz	4,0 m
Tömeg	3,6 kg

Alapkészlet

kiegészítő, cső öv BR 125	1 db
fényező-polírozó öv S 600	1 db
tp. polírozó öv, finomság S 1500	1 db
fényező öv MESHFLEX A 240	1 db
fényező öv MESHFLEX A 400	1 db
fényező öv CORUFLEX P 80	5 db
fényező öv CORUFLEX P 120	5 db
fényező öv CORUFLEX P 220	5 db
hordtáska L-BOXX® 238 + betét	1 db

- Mikroprocesszor elektronika szabályozás
- Teljes körű védelem a fémrészecskék ellen
- Az optimális körbezáras a csővön akár 270° szögben

Rendelési szám: 433.446

LBR 1506 VRA

1200 Wattos varrat
és cső szalagcsiszológép



MESHFLEX ZIRCOFLEX



Bruttó ár: 329.990 Ft
Nettó ár: 259.835 Ft

Műszaki adatok

Felvett teljesítmény	1200 Watt
Szalagsebesség	10 - 30 m/mp
Övméret	618 × 40 mm
Kábelhossz	4,0 m
Tömeg	4,2 kg

Alapkészlet

oldalsó markolat	1 db
fényező öv ZIRCOFLEX P 601	1 db
fényező öv ZIRCOFLEX P 120	1 db
fényező öv MESHFLEX A 240	1 db
hatlapú imbuszkulcs SW 5	1 db
hatlapú imbuszkulcs, SW 6	1 db
hatlapú imbuszkulcs, SW 3	1 db

- VR teljes hullám elektronika szabályozás
- Fokozatmentesen állítható öv sebesség
- Gyors és könnyű Csiszoló öv csere

Rendelési szám: 282.499

BSE 14-3 100 Szett

Palástcsiszoló gép,
TRINOXFLEX



Bruttó ár: 352.990 Ft
Nettó ár: 277.945 Ft

Alapkészlet

kiegészítő fényezéshez, BS 100	1 db
felújítható gumihenger	1 db
levegőpumpa	1 db
gyapjú, A 280/fine	1 db
fényező-polírozó persely, S 600	1 db
fényező-polírozó persely, S 1500	1 db
MESHFLEX A 400	1 db
ZIRCOFLEX P 80	3 db
ZIRCOFLEX P 120	3 db
CERAFLEX K 120	3 db
CORUFLEX P 180	3 db
hordtáska L-BOXX® 238 + betét	1 db

Rendelési szám: 433.438

BBE 14-3 110

1400 Wattos Palástcsiszoló gép,
TRINOXFLEX



Bruttó ár: 292.990 Ft
Nettó ár: 230.701 Ft

Műszaki adatok

Max. szerszám Ø	120 mm
Szerszám szélesség	100 mm
Szerszám felfogatás	19 mm
Felvett teljesítmény	1400 Watt
Üresjárat fordulatszám	1000 - 3500 /perc
Kábelhossz	4,0 m
Tömeg	2,9 kg

Alapkészlet

kefeadapter BB 110	1 db
hordtáska L-BOXX® 238	1 db
táska betét	1 db

Rendelési szám: 471.097

BSE 14-3 Inox Szett

Palástcsiszoló és
csőcsiszoló
TRINOXFLEX
szett



Bruttó ár: 553.990 Ft
Nettó ár: 436.213 Ft

Alapkészlet

kiegészítő, cső öv BR 125	1 db
kiegészítő fényezéshez, BS 100	1 db
felújítható gumihenger	1 db
levegőpumpa	1 db
fényező-polírozó öv S 600	1 db
tp. polírozó öv, finomság S 1500	1 db
MESHFLEX A 240	1 db
MESHFLEX A 400	3 db
CORUFLEX P 80	3 db
CORUFLEX P 120	3 db
CORUFLEX P 220	3 db
hordtáska L-BOXX® 238 + betét	1 db

Rendelési szám: 433.454

SFE 8-12 115

800 Wattos
laposfejű csiszoló



Bruttó ár: 251.990 Ft
Nettó ár: 198.417 Ft

Műszaki adatok

Felvett teljesítmény	800 Watt
Üresjárat fordulatszám	700 - 2300 /perc
Max. korong átmérő Ø	115 mm
Csiszoló fej magasság	13 mm
Kábelhossz	4,0 m
Tömeg	2,5 kg

Alapkészlet

oldalsó markolat	1 db
PURFLEX P 40, P 80, P 120	1 db
tp. velúr hab burkolat 80 mm Ø	1 db

Rendelési szám: 420.565

ST 1005 VE

400 Wattos ujjcsiszoló



Bruttó ár: 286.990 Ft
Nettó ár: 225.976 Ft

Műszaki adatok

Felvett teljesítmény	400 Watt
Csiszólótest	39 × 60 mm
Löklet	8 mm
Üresjárat löketség	1200 - 4500 /perc
Kábelhossz	4,0 m
Tömeg	2,2 kg

Alapkészlet

csúszósaru tp. polírozó párnával	2 db
tépőzáras csiszolópapír, P 60	10 db
tépőzáras csiszolópapír, P 120	10 db
tépőzáras csiszolópapír, P 180	10 db
tépőzáras fényező gyapjú, A 240	10 db (39 × 60 mm)
hatlapú imbuszkulcs, SW 3	1 db

Rendelési szám: 259.540

L 12-3 100 WET1150 Wattos
vizes köcsiszoló**Bruttó ár:** 210.990 Ft
Nettó ár: 166.134 Ft**Műszaki adatok**

Max. támaszlap átmérő Ø	115 mm
Üresjárat fordulatszám	3700 /perc
Felvett teljesítmény	1150 Watt
Szerszám felfogatás	M14
Csatlakozó tömlő	2 m
Kábelhossz	5,0 m
Tömeg	2,4 kg

Alapkészlet

kengyelfogantyú	1 db
tépőzáras kábeltartó	1 db

- FLEX teljes hullám elektronika szabályozás
- Porszört és lakkozott mágneses tekercs
- Kengyelfogantyú a biztonságos fogásért

Rendelési szám: 375.675**LE 12-3 100 WET**1150 Wattos
vizes köcsiszoló,
változtatható
fordulatszám**Bruttó ár:** 231.990 Ft
Nettó ár: 182.669 Ft**Műszaki adatok**

Max. támaszlap átmérő Ø	115 mm
Üresjárat fordulatszám	1200 - 3700 /perc
Felvett teljesítmény	1150 Watt
Szerszám felfogatás	M14
Csatlakozó tömlő	2 m
Kábelhossz	5,0 m
Tömeg	2,4 kg

Alapkészlet

kengyelfogantyú	1 db
tépőzáras kábeltartó	1 db

- FLEX teljes hullám elektronika szabályozás
- Porszört és lakkozott mágneses tekercs
- Kengyelfogantyú a biztonságos fogásért

Rendelési szám: 368.660**LW 1202 N**1600 Wattos vizes
köcsiszoló, leválasztó
transzformátorhoz**Bruttó ár:** 248.990 Ft
Nettó ár: 196.055 Ft**Műszaki adatok**

Max. támaszlap átmérő Ø	130 mm
Üresjárat fordulatszám	1750 /perc
Felvett teljesítmény	1600 Watt
Szerszám felfogatás	M14
Kábelhossz	4,0 m
Tömeg	4,8 kg

Alapkészlet

kengyelfogantyú	1 db
villáskulcs SW 17	1 db

- Központi vízellátás a váltótengelyen keresztül
- Kerámia bevonatú áttétel a kopás és a rozsd ellen
- Gyorszorító, sárgaréz csatlakozó: 1/2" tömlőhöz

Rendelési szám: 477.761**L 12-3 100 WET PRCD**1150 Wattos
vizes köcsiszoló
PRCD kapcsolóval**Bruttó ár:** 235.990 Ft
Nettó ár: 185.819 Ft**Műszaki adatok**

Max. támaszlap átmérő Ø	115 mm
Üresjárat fordulatszám	3700 /perc
Felvett teljesítmény	1150 Watt
Szerszám felfogatás	M14
Csatlakozó tömlő	2 m
Kábelhossz	4,0 m
Tömeg	2,4 kg

Alapkészlet

kengyelfogantyú	1 db
tépőzáras kábeltartó	1 db

Rendelési szám: 378.488**LE 12-3 100 WET PRCD**1150 Wattos
vizes köcsiszoló,
változtatható
fordulatszám
PRCD kapcsolóval**Bruttó ár:** 255.990 Ft
Nettó ár: 201.567 Ft**Műszaki adatok**

Max. támaszlap átmérő Ø	115 mm
Üresjárat fordulatszám	1200 - 3700 /perc
Felvett teljesítmény	1150 Watt
Szerszám felfogatás	M14
Csatlakozó tömlő	2 m
Kábelhossz	4,0 m
Tömeg	2,4 kg

Alapkészlet

kengyelfogantyú	1 db
tépőzáras kábeltartó	1 db

Rendelési szám: 378.461**LW 1202 SN PRCD**1600 Wattos vizes köcsiszoló
PRCD kapcsolóval**Bruttó ár:** 303.990 Ft
Nettó ár: 239.362 Ft**Műszaki adatok**

Max. támaszlap átmérő Ø	130 mm
Üresjárat fordulatszám	1750 /perc
Felvett teljesítmény	1600 Watt
Szerszám felfogatás	M14
Kábelhossz	4,0 m
Tömeg	4,8 kg

Alapkészlet

kengyelfogantyú	1 db
villáskulcs SW 17	1 db

- PRCD személyvédelmi kapcsoló: vezetékbe integráltan

Rendelési szám: 477.788**LST 1503 VR**

Stokkoló

**Bruttó ár:** 469.990 Ft
Nettó ár: 370.071 Ft**Műszaki adatok**

Üresjárat fordulatszám	800 - 2400 /perc
Felvett teljesítmény	1200 Watt
Stokkolási szélesség	40-92 mm
Tömeg	5,9 kg

Alapkészlet

ütköző, teljes	1 db
keményfém szerszám teljes 100 Ø	1 db
hatlapú imbuszkulcs SW 5	1 db
elszívó adapter	1 db
Porszívótömlő hosszabító	1 db

Rendelési szám: 259.229**CS 60 WET + AJÁNDÉK**Vizes körfűrész, ferde
vágásokhoz 45°-ig,
PRCD kapcsolóval**Bruttó ár:** 394.990 Ft
Nettó ár: 311.016 Ft**Műszaki adatok**

Gyémánt vágótárcsa Ø	170 mm / 22,2 mm
Üresjárat fordulatszám	6200 /perc
Felvett teljesítmény	1400 Watt
Ferde vágás	0 - 45°
Vágásmélység	5 - 44 / 0 - 38 mm
Kábelhossz	4,0 m
Tömeg	4,5 kg

Alapkészlet

gyémánt vágótárcsa	1 db
rögzítőkulcs a fűrészlap cseréhez	1 db
párhuzamos ütköző	1 db
hordtáska L-BOXX® 238	1 db
táska betét	1 db

Rendelési szám: 531.029Kiemelt
ajánlat**+ AJÁNDÉK**
GRS 160
vezetősín
359.351**Ajándék értéke:**
82.150 Ft**TT 2000**Leválasztó
transzformátor**Bruttó ár:** 275.990 Ft
Nettó ár: 217.315 Ft**Műszaki adatok**

Max. teljesítmény	2000 VA
Méret Sz x H x M (cm)	20 x 20 x 27
Elsődleges feszültség	230 V
Másodlagos feszültség	230 V
Tömeg	15,8 kg

Ipari csatlakozó dugóval minden olyan FLEX géphez, amely ipari dugóval rendelkezik. Föld csatlakozó 12 óra pozícióban

Rendelési szám: 373.370

PE 8-4 80

800 Wattos Polírozógép a szűk, nehezen hozzáférhető helyekre



Bruttó ár: 108.990 Ft
Nettó ár: 85.819 Ft

Műszaki adatok

Max. polírozó szivacs Ø	80 mm
Max. támaszlap átmérő Ø	75 mm
Üresjárat fordulatszám	1300 - 3900 /perc
Felvett teljesítmény	800 Watt
Leadott teljesítmény	350 Watt
Szerszám felfogatás	M14
Kábelhossz	4,0 m
Tömeg	1,8 kg

Alapkészlet

oldalsó markolat	1 db
------------------	------

- VR elektronika szabályozás
- Használható kis felületeken, nehezen hozzáférhető helyeken
- Orsórögzítés

Rendelési szám: 405.817

PE 14-3 125

1400 Wattos polírozógép fokozat nélküli gázadagoló kapcsolóval



Bruttó ár: 156.990 Ft
Nettó ár: 123.614 Ft

Műszaki adatok

Max. polírozó szivacs Ø	160 mm
Max. támaszlap átmérő Ø	125 mm
Üresjárat fordulatszám	1100 - 3700 /perc
Felvett teljesítmény	1400 Watt
Leadott teljesítmény	880 Watt
Szerszám felfogatás	M14
Kábelhossz	4,0 m
Tömeg	2,2 kg

Alapkészlet

oldalsó markolat	1 db
------------------	------

- VR mikroprocesszor elektronika szabályozás
- Gázadagoló kapcsoló a lassú és gyengéd indításhoz
- Alkalmas polírozásra 80-160 mm közötti polírpárnákkal

Rendelési szám: 406.813

PE 14-2 150

1400 Wattos POLISHFLEX nagy nyomatekű, változtatható fordulatszám tartományú polírozógép



Bruttó ár: 212.990 Ft
Nettó ár: 167.709 Ft

Műszaki adatok

Max. polírozó szivacs Ø	200 mm
Max. támaszlap átmérő Ø	150 mm
Üresjárat fordulatszám	380 - 2100 /perc
Felvett teljesítmény	1400 Watt
Leadott teljesítmény	880 Watt
Szerszám felfogatás	M14
Kábelhossz	4,0 m
Tömeg	2,3 kg

Alapkészlet

markolat	1 db
----------	------

- A szögletes-, és bolygóhajtómű innovatív kombinációja gondoskodik arról, hogy a zaj a minimumra csökkenjen.
- Optimalizált levegőelvezetés a megfelelő hűtésért

Rendelési szám: 373.680

PE 14-1 180

1400 Wattos nagyméretű lakkozott felületek megmunkálására szolgáló polírozógép



Bruttó ár: 227.990 Ft
Nettó ár: 179.520 Ft

Műszaki adatok

Max. polírozó szivacs Ø	250 mm
Max. támaszlap átmérő Ø	180 mm
Üresjárat fordulatszám	250 - 1380 /perc
Felvett teljesítmény	1400 Watt
Leadott teljesítmény	880 Watt
Szerszám felfogatás	M14
Kábelhossz	4,0 m
Tömeg	2,3 kg

Alapkészlet

oldalsó markolat	1 db
------------------	------

Rendelési szám: 395.749

XFE 7-12 80

700 Wattos excenter polírozó a szűk, nehezen hozzáférhető helyekre



Bruttó ár: 156.990 Ft
Nettó ár: 123.614 Ft

Műszaki adatok

Max. polírozó szivacs Ø	80 mm
Max. támaszlap átmérő Ø	75 mm
Löklet	12 mm
Üresjárat fordulatszám	1800 - 5500 /perc
Üresjárat löketszám	3600 - 10800 /perc
Felvett teljesítmény	700 Watt
Kábelhossz	4,0 m
Tömeg	2,1 kg

Alapkészlet

tépőzáras felfogató tányér, 75 Ø	1 db
----------------------------------	------

Rendelési szám: 447.129

XFE 7-12 80 Szett



Bruttó ár: 191.990 Ft
Nettó ár: 151.173 Ft

Alapkészlet

tépőzáras felfogató tányér, 75 Ø	1 db
polírozó szivacs PSX-G 80	1 db
polírozó szivacs PS-O 80	1 db
polírozó szivacs PS-R 80	1 db
mikroszálal törülőkendő MW-C	1 db
polírozó P05/05-LDX 250 ml	1 db
tömítős W02/04 250 ml	1 db
hordtáska L-BOXX® 136	1 db
táska betét	1 db

Rendelési szám: 447.137

XCE 10-8 125

1010 Wattos excenter polírozó



Bruttó ár: 191.990 Ft
Nettó ár: 151.173 Ft

Műszaki adatok

Max. polírozó szivacs Ø	160 mm
Max. támaszlap Ø	150 mm
Löklet	8 mm
Üresjárat fordulatszám	140 - 440 /perc
Üresjárat löketszám	2900 - 8600 /perc
Felvett teljesítmény	1010Watt
Kábelhossz	4,0 m
Tömeg	2,6 kg

Alapkészlet

speciális tépőzáras felfogató tányér, 125 Ø	1 db
---	------

- 8 mm-es löket, kényszerhajtással, csiszolás hologramok létrehozása nélkül
- Alacsony hőgenerálás a felületen ez által ideális a hőmérséklet-érzékeny festékekhez
- Vékony hajtómű házzal a nehezen elérhető helyekhez.

Rendelési szám: 418.072

XFE 7-15 150

1010 Wattos excenter polírozó



Bruttó ár: 191.990 Ft
Nettó ár: 151.173 Ft

Műszaki adatok

Max. polírozó szivacs Ø	160 mm
Max. támaszlap Ø	150 mm
Löklet	15 mm
Üresjárat fordulatszám	1500 - 4500 / perc
Üresjárat löketszám	3000 - 9000 /perc
Felvett teljesítmény	710 Watt
Kábelhossz	4,0 m
Tömeg	2,4 kg

Alapkészlet

speciális tépőzáras felfogató tányér, 150 Ø	1 db
---	------

Rendelési szám: 418.080

VC 6 L MC

Kiemelt ajánlat

Kompakt hálózati porszívó
kézi szűrőtisztítással,
6 l, L osztály



Bruttó ár: 55.990 Ft
Nettó ár: 44.087 Ft

Műszaki adatok

Felvett teljesítmény	1200 Watt
Max. térfogatáram	2280 l/perc
Max. szívás	23000 Pa
Szűrő felület	3000 cm ²
Tartály térfogat	6 L
Méret (Sz x H x M)	300 x 230 x 440 mm
Kábelhossz	5,0 m
Súly (tartozékokkal együtt)	4,7 kg

Alapkészlet

porszívócső Ø 32 mm, 0,5-2,5 m	1 db
lapos redős szűrő L osztály	1 db
L osztályú szövet porzsák	1 db
kézi cső	1 db
hézag-szívófej	1 db
körkefe	1 db
kárpit szívófej	1 db
kipárnázott válszifj	1 db
futómű	1 db

Rendelési szám: 481.513

VC 21 L MC

Kiemelt ajánlat

Ipari porszívó kézi szűrő tisztítással,
20 l, L osztály



Bruttó ár: 89.990 Ft
Nettó ár: 70.858 Ft

Műszaki adatok

Felvett teljesítmény	1250 Watt
Max. térfogatáram	3600 l/perc
Max. szívás	21000 Pa
Szűrő felület	3000 cm ²
Tartály térfogat	20 L
Folyadékcapacitás	11 L
Kézi szerszám csatlakozó	100 - 2000 Watt
Méret (Sz x H x M)	430 x 380 x 506 mm
Kábelhossz	5,0 m
Tömeg	7,4 kg

Alapkészlet

Porszívócső Ø 32 mm, 3,5 m könyökkel	1 db
L/M osztály szűrő	1 db
2x 0,5 m alumínium szívócső	1 db
kombinált padló szívófej	1 db
körkefe	1 db
hézag-szívófej	1 db
kárpit szívófej	1 db
porzsák	1 db
PP hulladékártalmatlanító zsák	1 db
szívócső tartó bilincs	1 db
kábel tartó	1 db
adapter Ø 27-32 mm	1 db

+ AJÁNDÉK
5 db textil
porzsák



Ajándék értéke:
9.385 Ft

Rendelési szám: 409.979

VCE 33 L MC

Ipari porszívó kézi szűrő tisztítással,
30 l, L osztály



Bruttó ár: 238.990 Ft
Nettó ár: 188.181 Ft

Műszaki adatok

Felvett teljesítmény	1400 Watt
Max. térfogatáram	4500 l/perc
Max. szívás	25000 Pa
Szűrő felület	5000 cm ²
Tartály térfogat	30 L
Folyadékcapacitás	17 L
Kézi szerszám csatlakozó	100 - 2400 Watt
Méret (Sz x H x M)	565 x 385 x 520 mm
Kábelhossz	7,5 m
Tömeg	14,5 kg

Alapkészlet

porszívócső Ø 32 mm, 4 m	1 db
lapos redős szűrő PES L/M/H	1 db
L/M osztályú szövet porzsák	1 db
PP hulladékártalmatlanító zsák	1 db
3x35 cm-es INOX szívócső	1 db
könyök	1 db
padló szívófej	1 db
hézag-szívófej	1 db
kárpit szívófej	1 db
körkefe	1 db
Ø 25-32 mm-es adapter	1 db
expander	1 db
Csőszorító	1 db

Rendelési szám: 444.103

VCE 26 L MC

Ipari porszívó kézi szűrő tisztítással,
25 l, L osztály



Bruttó ár: 137.990 Ft
Nettó ár: 108.654 Ft

Műszaki adatok

Felvett teljesítmény	1250 Watt
Max. térfogatáram	3600 l/perc
Max. szívás	21000 Pa
Szűrő felület	3000 cm ²
Tartály térfogat	25 L
Folyadékcapacitás	16 L
Kézi szerszám csatlakozó	100 - 2600 Watt
Méret (Sz x H x M)	475 x 377 x 526 mm
Kábelhossz	7,5 m
Tömeg	8,4 kg

Alapkészlet

Porszívócső Ø 32 mm, 3,5 m könyökkel	1 db
L/M osztály szűrő	1 db
3x35 cm-es INOX szívócső	1 db
padló-, körkefe szívófej	1 db
hézag-, kárpit szívófej	1 db
porzsák	1 db
PP hulladékártalmatlanító zsák	1 db
szívócső tartó bilincs	1 db
kábel tartó	1 db
flexibilis tömlő pánt	1 db
doboz a kiegészítőkhöz	1 db
adapter Ø 27-32 mm	1 db

+ AJÁNDÉK
5 db textil
porzsák



Ajándék értéke:
9.385 Ft

Rendelési szám: 471.143

VCE 22 M MC

Ipari porszívó kézi szűrő tisztítással,
20 l, M osztály



Bruttó ár: 254.990 Ft
Nettó ár: 200.780 Ft

Műszaki adatok

Felvett teljesítmény	1200 Watt
Max. térfogatáram	3700 l/perc
Max. szívás	24500 Pa
Tartály térfogat	20 L
Kézi szerszám csatlakozó	100 - 2400 Watt
Méret (Sz x H x M)	377 x 387 x 506 mm
Kábelhossz	7,5 m
Tömeg	9,5 kg

- A kézi filtertisztítás működtetése a porral telített szűrőről egy célzott levegőelökötéssel történik
- Beépített úzó szelepes folyadékszint ellenőrzés
- Késleltetett leállítás (kiüriti a maradék port a szívótömlőből)
- Kiegészítő tároló az adaptereknek
- Választókapcsoló a 32 mm vagy 21 mm szívóátmérőhöz
- Forgókapcsolós szívásteljesítmény szabályzás
- M osztályú biztonsági szűrőrendszerű porszívó, alkalmas minden olyan szennyeződéshoz, amelyek AGW értéke $\geq 0.1 \text{ mg/m}^3$. Kifejezetten az ásványi és fa porokhoz (valamint bükkfa és tölgy)
- Az áramlásérzékelő technológia figyelni az áramlási sebességet és hangjelzést ad ki, jelezve, ha az a $\leq 20 \text{ m/s}$ -os minimális érték alá esik.

Rendelési szám: 519.812

Kiemelt ajánlat

Új termék



Alapkészlet

SH-C 32x4m AS/NL Antiszta- tikus szívótömlő kontrollált levegő elszívással	1 db
CLE 32 AS Takarító szett szövet porzsák	1 db

A termék takarító szett
nélkül is elérhető!

Bruttó ár: 237.990 Ft
Nettó ár: 187.394 Ft

Rendelési szám: 530.920

VCE 33 L AC

Kiemelt ajánlat

Ipari porszívó automatikus szűrő tisztító rendszerrel, 30 l, L osztály



Bruttó ár: 289.990 Ft
Nettó ár: 228.339 Ft

Műszaki adatok

Felvett teljesítmény	1400 Watt
Max. térfogatáram	4500 l/perc
Max. szívás	25000 Pa
Szűrő felület	5000 cm ²
Tartály térfogat	30 L
Folyadékcapacitás	17 L
Kézi szerszám csatlakozó	100 - 2400 Watt
Méret (Sz x H x M)	565 x 385 x 565 mm
Kábelhossz	7,5 m
Tömeg	15,2 kg

Alapkészlet

Antisztatikus elszívócső Ø 32 mm x 4 m változtatható és kontrollált levegő elszívással, gyorscsatlakozóval, szívó adapterrel SAD-C D25-32 AS	1 db
L-BOXX® tartó	1 db
lapos redős szűrő PES L/M/H	1 db
L/M osztályú szövet porzsák	1 db
PP hulladékártalmatlanító zsák	1 db
Ø 25-32 mm-es adapter	1 db
Csőszořító	1 db

- L-BOXX-ok rögzíthetőség
- Folyamatos automatikus filter tisztítás
- Lapos redős szűrő Teflon bevonattal

+ AJÁNDÉK
TK-L 102 L-BOXX

414.077

+ AJÁNDÉK
5 db textil porzsák

502.227

Ajándék értéke: 32.375 Ft

Rendelési szám:

471.186

VCE 44 L AC

Kiemelt ajánlat

Ipari porszívó automatikus szűrő tisztító rendszerrel, 42 l, L osztály



Bruttó ár: 314.990 Ft
Nettó ár: 248.024 Ft

Műszaki adatok

Felvett teljesítmény	1400 Watt
Max. térfogatáram	4500 l/perc
Max. szívás	25000 Pa
Szűrő felület	5000 cm ²
Tartály térfogat	42 L
Folyadékcapacitás	26 L
Kézi szerszám csatlakozó	100 - 2400 Watt
Méret (Sz x H x M)	565 x 385 x 650 mm
Kábelhossz	7,5 m
Tömeg	16,7 kg

Alapkészlet

Antisztatikus elszívócső Ø 32 mm x 4 m változtatható és kontrollált levegő elszívással, gyorscsatlakozóval, szívó adapterrel SAD-C D25-32 AS	1 db
L-BOXX® tartó	1 db
lapos redős szűrő PES L/M/H	1 db
L/M osztályú szövet porzsák	1 db
PP hulladékártalmatlanító zsák	1 db
Ø 25-32 mm-es adapter	1 db
Csőszořító	1 db

- L-BOXX-ok rögzíthetőség
- Folyamatos automatikus filter tisztítás
- Lapos redős szűrő Teflon bevonattal

+ AJÁNDÉK
TK-L 102 L-BOXX

414.077

+ AJÁNDÉK
5 db textil porzsák

502.227

Ajándék értéke: 32.375 Ft

Rendelési szám:

471.208

VCE 33 M AC

Kiemelt ajánlat

Ipari porszívó automatikus szűrő tisztító rendszerrel, 30 l, M osztály



Bruttó ár: 364.990 Ft
Nettó ár: 287.394 Ft

Műszaki adatok

Felvett teljesítmény	1400 Watt
Max. térfogatáram	4500 l/perc
Max. szívás	25000 Pa
Szűrő felület	5000 cm ²
Tartály térfogat	30 L
Folyadékcapacitás	17 L
Kézi szerszám csatlakozó	100 - 2400 Watt
Méret (Sz x H x M)	565 x 385 x 565 mm
Kábelhossz	7,5 m
Tömeg	15,2 kg

Alapkészlet

Antisztatikus elszívócső Ø 32 mm x 4 m változtatható és kontrollált levegő elszívással, gyorscsatlakozóval, szívó adapterrel SAD-C D25-32 AS	1 db
L-BOXX® tartó	1 db
lapos redős szűrő PES L/M/H	1 db
L/M osztályú szövet porzsák	1 db
PP hulladékártalmatlanító zsák	1 db
Ø 25-32 mm-es adapter	1 db
Csőszořító	1 db

- Folyamatos automatikus filter tisztítás
- Alkalmos vízes szívásra: elektronikus folyadék szint figyelés
- M osztályú biztonsági szűrőrendszerű porszívó

+ AJÁNDÉK
TK-L 102 L-BOXX

414.077

+ AJÁNDÉK
5 db textil porzsák

502.227

Ajándék értéke: 32.375 Ft

Rendelési szám:

471.194

VCE 44 M AC

Kiemelt ajánlat

Ipari porszívó automatikus szűrő tisztító rendszerrel, 42 l, M osztály



Bruttó ár: 388.990 Ft
Nettó ár: 306.291 Ft

Műszaki adatok

Felvett teljesítmény	1400 Watt
Max. térfogatáram	4500 l/perc
Max. szívás	25000 Pa
Szűrő felület	5000 cm ²
Tartály térfogat	42 L
Folyadékcapacitás	26 L
Kézi szerszám csatlakozó	100 - 2400 Watt
Méret (Sz x H x M)	565 x 385 x 650 mm
Kábelhossz	7,5 m
Tömeg	16,7 kg

Alapkészlet

Antisztatikus elszívócső	1 db
SAD-C D25-32 AS	1 db
L-BOXX® tartó, csőszořító	1 db
Szűrő PES L/M/H, szövet porzsák	1-1 db
PP hulladékártalmatlanító zsák	1 db
Ø 25-32 mm-es adapter	2 db

+ AJÁNDÉK
TK-L 102 L-BOXX

414.077

+ AJÁNDÉK
5 db textil porzsák

502.227

Ajándék értéke: 32.375 Ft

Rendelési szám:

471.216

VCE 44 H AC

Ipari biztonsági porszívó automatikus szűrőtisztító rendszerrel, 42 l, H osztály



Bruttó ár: 516.990 Ft
Nettó ár: 407.079 Ft

Műszaki adatok

Felvett teljesítmény	1400 Watt
Max. térfogatáram	4500 l/perc
Max. szívás	25000 Pa
Szűrő felület	5000 cm ²
Tartály térfogat	42 L
Folyadékcapacitás	26 L
Kézi szerszám csatlakozó	100 - 2400 Watt
Méret (Sz x H x M)	565 x 385 x 650 mm
Kábelhossz	7,5 m
Tömeg	17,6 kg

Alapkészlet

Antisztatikus elszívócső Ø 32 mm x 4 m változtatható és kontrollált levegő elszívással, gyorscsatlakozóval, szívó adapterrel SAD-C D25-32 AS	1 db
L-BOXX® tartó	1 db
lapos redős szűrő PES L/M/H	1 db
H/HEPA lapos redős szűrő biztonsági porzsák	1 db
Ø 25-32 mm-es adapter	1 db
Csőszořító	1 db

- Adapter lemez L-BOXX-ok és a Tanos-Systainer rögzítéséhez
- H osztályú biztonsági szűrőrendszerű porszívó

Rendelési szám:

446.025

VAC 800-EC

Építési hely légtisztító, porosztály M/H



Bruttó ár: 459.990 Ft
Nettó ár: 362.197 Ft

Műszaki adatok

Felvett teljesítmény	170 Watt
Energiafogyasztás	1,7 - 1,45 A
Üresjárat fordulatszám	0 - 3930 /perc
Max. térfogatáram	1000 m ³ /h
Max. szívás	1000 Pa
Szűrő felület	H13 > 7,26 m ³ cm ²
Védelem	10 VA
Porfelszívó csatlakozó Ø	125 mm
Hangnyomásszint	1m, 58 dB (A)
Méret (Sz x H x M)	373 x 390 x 508 mm
Kábelhossz	3 m
Tömeg	11,2 kg

Alapkészlet

előszűrő G31 db	1 db
durva szűrő G4	1 db
HEPA filter H13	1 db
elszívócső SH 125x5m C	1 db
Ajtó légzáró DL 2,3x1,3m PP	1 db

- A felújítás, bontás közben keletkező veszélyes por elszívásához. A munkaterületen dolgozók védelmében a finom, belélegezhető por elszívása M / H szűrőkkel és aktív szénzsűrőkkel történik
- Szénkefe nélküli motor a nagyobb hatékonysáért

Rendelési szám:

477.745

L 2200 + L 811

Kiemelt ajánlat

2200 Wattos + 800 Wattos sarokcsiszoló

A 2 gép egy ajándék műanyag kofferben egyszerre tárolható!

**Műszaki adatok****L 2200**Max. korongátmérő 230 mm
Fordulatszám 6500/perc**L 811**Max. korongátmérő 125 mm
Fordulatszám 12000/percMost csak bruttó **90.990 Ft** (nettó 71.646 Ft)

Rendelési szám: 492.302

L 2200 + L 1001

Kiemelt ajánlat

2200 Wattos + 1000 Wattos sarokcsiszoló

A 2 gép egy ajándék műanyag kofferben egyszerre tárolható!

**Műszaki adatok****L 2200**Max. korongátmérő 230 mm
Fordulatszám 6500/perc**L 1001**Max. korongátmérő 125 mm
Fordulatszám 10000/percMost csak bruttó **100.990 Ft** (nettó 79.520 Ft)

Rendelési szám: 492.310

SMS 190 5.0 Ah szett + fűrész asztal

Kiemelt ajánlat

Akkus gérvágó fűrész 18,0 V, univerzális fűrész asztallal

Műszaki adatok

Akku feszültség 18 V
 Akkumulátor kapacitás 2,5 / 5,0 Ah
 Üresjárat fordulatszám 5500/perc
 Fűrészlap befogó 30 mm
 Fűrészlátsza Ø 190 mm
 Max. vágási mélység / hossz:
 90°/90° 66 × 245 mm
 45°/90° 66 × 155 mm
 90° / 45° jobb 23 × 245 mm
 90° / 45° bal 35 × 245 mm
 45° / 45° jobb 16 × 175 mm
 45° / 45° bal 35 × 175 mm
 Forgatható tartomány 0 - 48° / balra-jobbra
 Lejtési tartomány 0 - 48° / balra-jobbra
 Tömeg akku nélkül 12,9 kg

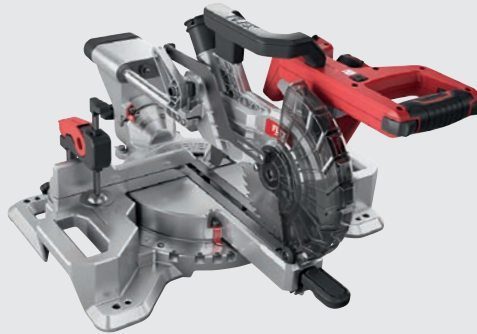
**Alapkészlet**

akku 5,0 Ah / AP 18,0/5,0 2 db
 töltő CA 10,8 / 18,0 1 db
 fűrészlap HW Z40 WZ 1 db
 adapter SAD-C 36 AS 1 db
 munkadarab tartó 1 db
 porzsák 1 db

Most csak bruttó **350.990 Ft** (nettó 276.370 Ft)

Rendelési szám: 513.261

ORE 5-150 EC + VC 6 L MC

Kiemelt ajánlat

Erőteljes excentersiszoló fordulatszám szabályzással + Kompakt hálózati porszívó kézi szűrőtisztítással, 6 l, L osztály

ORE 5-150 EC - műszaki adatok

Felvett teljesítmény 400 Watt
 Üresjárat fordulatszám 6000 - 10000/perc
 Üresjárat löketség 12000 - 20000/perc
 Lökét 5 mm
 Csiszolótányér Ø 150 mm
 Csiszolóanyag rögzítés kampó és pánt
 Kábelhossz 4,0 m
 Tömeg 1,65 kg

VC 6 L MC - műszaki adatok

Felvett teljesítmény 1200 Watt
 Max. térfogatáram 2280 l/perc
 Max. szívás 23000 Pa
 Szűrő felület 3000 cm²
 Tartály térfogat 6 L
 Méret (Sz x H x M) 300 × 230 × 440 mm
 Kábelhossz 5,0 m
 Súly (tartozékokkal együtt) 4,7 kg

Most csak bruttó **194.990 Ft**
(nettó 153.535 Ft)

Rendelési szám: 530.425

Lakásfelújító csomag választható falcsiszoló típussal

Kiemelt ajánlat

Lakásfelújító csomag választható falcsiszoló típussal

GE 7 falcsiszoló választható verzió + VCE 33 M AC porszívó + MXE 1000 WR2 keverőgép + 5 db porzsák + TK-L 102 műanyag koffer + VCE-GE Fix Zsiráf tartó + 25db 80-as csiszolópapír + 25db 100-as csiszolópapír + WR3 120x600 keverőszár + FHE 2-22 SDS-Plus ütvefűrő

Választható típusok:

GE 7 + MH-0

kerek csiszoló fej

GE 7 + MH-R

csapott élszegmensű fej

GE 7 + MH-T

háromszög csiszoló fej

GE 7 + MH-X

excenteres csiszolófej

Rendelési szám: 500.651

Rendelési szám: 500.652

Rendelési szám: 500.653

Rendelési szám: 500.654



ALAPKISZERELÉS:

- clip-on gyorscsatlakozó gyűrű SH-FC 32 1 db
- párnázott hordtáska 1 db
- + a választott típushoz tartozó fej 1 db



A csomag vásárlása esetén megajándékozunk:

- 1 darab **FHE 2-22 SDS Plus** univerzális fúrókalapáccsal,
- 1 darab **TK-L 102** műanyag koffer,
- 1 darab **VCE-GE Fix** Zsiráf tartó,
- 25 darab 80-as, 25 darab 100-as finomságú **Téppőzárás csiszolópapír** SELECTFLEX,
- 1 darab **WR3 120 x 600 keverőszár**
- 5 darab **Porzsákkal**

Az ajándékok értéke: **154.530 Ft**



Most csak bruttó **824.990 Ft**
(nettó 649.598 Ft)

VCE 33 M AC

Ipari porszívó auto. szűrőtisztítással 30 L, M osztály

ALAPKISZERELÉS:

- 1 db Antisztatikus elszívcső Ø 32 mm x 4 m változtatható és kontrollált levegő elszívással, gyorscsatlakozóval,
- szívó adapterrel SAD-C D25-32 AS
- 1 db L-BOXX® tartó
- 1 db lapos redős szűrő PES L/M/H
- 1 db L/M osztályú szövet porzsák
- 1 db PP hulladékátlatlanító zsák
- 1 db antisztatikus, R 25-32 mm-es adapter
- 2 db Csőszűrő



MXE 1000 WR2 120

1010 Wattos
1 sebességes
keverő gázdagoló
kapcsolóval

ALAPKISZERELÉS:

- 1 db WR2 spirál keverőkösár 120x600 M14
- 1 db villáskulcs SW 19
- 1 db villáskulcs SW 22

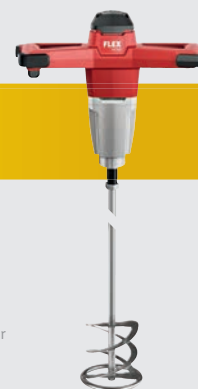

LBE 17-11 + L 12-11

Kiemelt ajánlat

1700 Wattos sarokcsiszoló változtatható fordulatszámú, mechanikus fékkel + 1200 Wattos sarokcsiszoló



Műszaki adatok	LBE 17-11	L 12-11
Max. korong átmérő Ø	125 mm	125 mm
Üresjárat fordulat/szám	2800 - 11500 /perc	11500 /perc
Felvett teljesítmény	1700 Watt	1200 Watt
Szerszám felfogatás	M14	M14
Kábelhossz	4,0 m	4,0 m
Tömeg	2,6 kg	2,0 kg

Alapkészlet

biztonsági védőburkolat 125 Ø	1 - 1 db
markolat (SoftVib - LBE 17-11)	1 - 1 db
szorító karima	1 - 1 db
Szorítóanya, M14	1 - 1 db
rögzítőkulcs	1 db

Most csak bruttó **114.990 Ft** (nettó 90.543 Ft)

Rendelési szám: 502.022

PD 2G 18.0 EC + ID 1/4" 18.0 EC

Kiemelt ajánlat

Akkus ütvefűró + akkus ütvecsavarozó 5.0 Ah szett

**Alapkészlet**

PD 2G 18.0-EC FS55	1 db
ID 1/4" 18.0-EC	1 db
töltő CA 18.0	1 db
akkumulátorcsomag Li-Ion AP 18.0/5.0 Ah	2 db
fogantyú	1 db
övcspesz	1 db
bitkészlet	1 db
hordtáska	1 db

Most csak bruttó **230.990 Ft** (nettó 181.882 Ft)

Rendelési szám: 516.236

PD 2G 18.0 EC + IW 3/4" 18.0 EC

Kiemelt ajánlat

Akkus ütvefűró + akkus ütvecsavarozó 5.0 Ah szett

**Alapkészlet**

PD 2G 18.0-EC FS55	1 db
ID 3/4" 18.0-EC	1 db
töltő CA 18.0	1 db
akkumulátorcsomag Li-Ion AP 18.0/5.0 Ah	2 db
fogantyú	1 db
övcspesz	1 db
bitkészlet	1 db
hordtáska	1 db

Most csak bruttó **234.990 Ft** (nettó 185.031 Ft)

Rendelési szám: 516.228

PD 2G 18.0 EC + L 125 18.0 EC

Kiemelt ajánlat

Akkus ütvefűró + akkus sarokcsiszoló 5.0 Ah szett

**Alapkészlet**

PD 2G 18.0-EC FS55	1 db
L 125 18.0 EC	1 db
töltő CA 18.0	1 db
akkumulátorcsomag Li-Ion AP 18.0/5.0 Ah	2 db
fogantyú	1 db
övcspesz	1 db
bitkészlet	1 db
hordtáska	1 db

Most csak bruttó **230.990 Ft** (nettó 181.882 Ft)

Rendelési szám: 516.198

CHE 18.0-EC + VC HIP 2 L MC 18.0-EC + SAD BS D32 D67

Kiemelt ajánlat

Akkus ütvefűró + akkus háti porszívó + porelszívó + akku szett

Alapkészlet

CHE 18.0-EC akkus fűrókalapács	1 db
VC HIP 2 L MC 18.0-EC akkus háti porszívó	1 db
SAD BS D32 D67 fűró porelszívó adapter	1 db
CA 10,8/18,0V gyorsöltő	1 db
AP 18.0/5.0 Ah Li-ion akku	2 db
hordtáska L-BOXX® 238	1 db



Most csak bruttó **304.990 Ft** (nettó 240.150 Ft)

Rendelési szám: 500.862

POWER CSOMAG

Kiemelt ajánlat

Akkus fordulatszám szabályzós sarokcsiszoló kofferben + akkus fűrókalapács kofferben + akkus fűró-csavarozó kofferben + akkus LED építkezési spotlámpa + 2 db akku csomag

Alapkészlet

LBE 125 18.0-EC akkus fordulatszám szabályzós sarokcsiszoló kofferben	1 db
CHE 2-26 18.0-EC akkus fűrókalapács kofferben	1 db
PD 2G 18.0-EC FS55 akkus fűró-csavarozó kofferben	1 db
CL 5000 18.0 akkus LED építkezési spotlámpa	1 db
18.0 V-os töltő	1 db
10,8/18,0 V-os gyorsöltő	1 db
AP 18.0/5.0 Ah Li-ion akku	4 db



Most csak bruttó **539.990 Ft** (nettó 425.189 Ft)

Rendelési szám: 500.801

Tépőzárás csiszolópapír (perforált)**P 60 - P 120**

Érdesíti a nem használható meglévő bevonatot

P 100 - P 150

Leccsiszolja a teljesen kitöltött felületeket, eltávolítja a felületi egyenetlenségeket és simára csiszolja a gipszkarton lapokat és szárazépítészeti fedőelemeket.

P 120 - P 180

Leccsiszolja a tapéta mentes felületeket és teljesen eltávolítja a tapéta legkisebb darabját is.

P 150 - P 220

Előkészítő csiszoláshoz, a kiváló minőségű felületekhez. (kitöltő technika) Waxolt felületek közepes csiszolása olaj vagy mázolt fa padlóknak, fa panel padlók és OSB lapok (eltávolítja a függőleges farostokat)

Tépőzárás csiszolópapír SELECTFLEX**P 16**

Érdesíti a tapéta felületeket (színes tapéta) a folyadékok gyors felszívása érdekében (tapéta csikozás). Érdesíti a polisztirol hőszigetelő paneleket (habszivacs)

P 40 - P 120

Leccsiszoló kitüremkedéseket a vakolt területekről a felújítási fázisban (meglévő vakolat és új vakolat)

**Tépőzárás csiszolópapír PERFORÁLT**

Méret: 225 Ø mm

Terméknév	Finomság	db	Rend.szám	Nettó ár	Bruttó ár
D225 PF-P40 VE25	P40	1	280.739	1 146 Ft	1 455 Ft
D225 PF-P60 VE25	P60	1	260.233	1 146 Ft	1 455 Ft
D225 PF-P80 VE25	P80	1	260.234	1 146 Ft	1 455 Ft
D225 PF-P100 VE25	P100	1	260.235	1 094 Ft	1 390 Ft
D225 PF-P120 VE25	P120	1	282.405	1 094 Ft	1 390 Ft
D225 PF-P150 VE25	P150	1	311.995	1 094 Ft	1 390 Ft
D225 PF-P180 VE25	P180	1	311.987	1 094 Ft	1 390 Ft
D225 PF-P220 VE25	P220	1	260.236	1 094 Ft	1 390 Ft

**Tépőzárás kerek csiszolópapír SELECTFLEX**

Méret: 225 Ø mm

D225-10 SE-P16 VE10	P16	1	350.079	1 571 Ft	1 995 Ft
D225-10 SE-P40 VE20	P40	1	370.924	693 Ft	880 Ft
D225-10 SE-P60 VE25	P60	1	348.503	567 Ft	720 Ft
D225-10 SE-P80 VE25	P80	1	348.511	543 Ft	690 Ft
D225-10 SE-P100 VE25	P100	1	348.538	504 Ft	640 Ft
D225-10 SE-P120 VE25	P120	1	349.216	504 Ft	640 Ft
D225-10 SE-P150 VE25	P150	1	349.224	504 Ft	640 Ft
D225-10 SE-P180 VE25	P180	1	349.232	504 Ft	640 Ft
D225-10 SE-P1220 VE25	P220	1	348.546	504 Ft	640 Ft
D225-10 SE-P80-180 VE25	*	5	370.932	2 583 Ft	3 280 Ft

* P 80/100/120/150/180

**Tépőzárás háromszög csiszolópapír SELECTFLEX**

Méret: 290 Ø mm

290-12 SE-P40 VE20	P40	1	370.940	1 031 Ft	1 310 Ft
290-12 SE-P60 VE25	P60	1	348.554	937 Ft	1 190 Ft
290-12 SE-P80 VE25	P80	1	348.562	898 Ft	1 140 Ft
290-12 SE-P100 VE25	P100	1	348.570	862 Ft	1 095 Ft
290-12 SE-P120 VE25	P120	1	349.240	862 Ft	1 095 Ft
290-12 SE-P150 VE25	P150	1	349.259	862 Ft	1 095 Ft
290-12 SE-P180 VE25	P180	1	349.267	862 Ft	1 095 Ft
290-12 SE-P80-180 VE25	*	5	370.959	4 366 Ft	5 545 Ft

* P 80/100/120/150/180

VÁSÁRLÁSI INFORMÁCIÓ A KIEGÉSZÍTŐKNÉL TALÁLHATÓ ÁRAKRA ÉS DARABSZÁMOKRA!

Információ

Vásárlás előtt vegye figyelembe, hogy a katalógusban feltüntetett kiegészítő árak 1 darabra vonatkoznak, nem csomagra! A terméknév végén található „VE2 / VE3 / VE5 / VE10 / VE25 / VE50” jelzések a csomagolási egységben található összes darabszámot jelentik. **Amennyiben a terméknév végén nem található „VE” jelzés, a csomagban 1 darab található.**

VE2	2 darab/csomag	VE10	10 darab/csomag
VE3	3 darab/csomag	VE25	25 darab/csomag
VE5	5 darab/csomag	VE50	50 darab/csomag

Gyémánt csiszolótárcsa**A 100 - A 180**

Csiszolópapírok száraz csiszoláshoz, a javítási és felújítási munkákhoz. Alkalmas gránit munkalapok csiszolásához és polírozásához, porcelán csempelapok, födémek, látszóbeton felületek, természetes kő parkányok, burkolatok, szobrok, lépcsők csiszolásához.

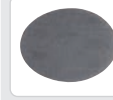
**Tépőzárás csiszolórács**

Előcsiszoló alap vakolat puha leccsiszolás, ledörzsölés, a még nem kemény felületekre

Méret: 225 Ø mm

Terméknév	Finomság	db	Rend.szám	Nettó ár	Bruttó ár
D225 GT-K80 VE25	K80	1	260.237	1 217 Ft	1 545 Ft
D225 GT-K100 VE25	K100	1	260.230	1 217 Ft	1 545 Ft

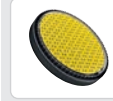
**Kerek csiszoló fej**

Kompatibilis: GE 7 / GE MH 18.0-EC / GCE 6-EC

Terméknév	db	Rend.szám	Nettó ár	Bruttó ár
MH-O D225	1	457.175	64 902 Ft	82 425 Ft

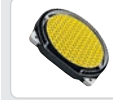
**Csapott élszegmensű fej**

Kompatibilis: GE 7 / GE MH 18.0-EC / GCE 6-EC

Terméknév	db	Rend.szám	Nettó ár	Bruttó ár
MH-R D225	1	457.183	71 669 Ft	91 020 Ft

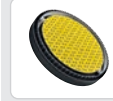
**Excenteres csiszolófej**

Kompatibilis: GE 7 / GE MH 18.0-EC / GCE 6-EC

Terméknév	db	Rend.szám	Nettó ár	Bruttó ár
MH-X D225	1	457.205	81 512 Ft	103 520 Ft

**Háromszög csiszoló fej**

Kompatibilis: GE 7 / GE MH 18.0-EC / GCE 6-EC

Terméknév	db	Rend.szám	Nettó ár	Bruttó ár
MH-T	1	457.191	71 669 Ft	91 020 Ft

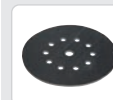
**Interface (csiszolópapír kiemeléséhez)**

Méret: 225 Ø mm

Terméknév	db	Rend.szám	Nettó ár	Bruttó ár
IP D225-10 VE2	1	470.678	4 615 Ft	5 860 Ft



Gyémánt csiszolótárcsa

Méret: 225 Ø mm

Terméknév	Finomság	db	Rend.szám	Nettó ár	Bruttó ár
DP 30 DRY D225	30	1	419.060	59 673 Ft	75 785 Ft
DP 50 DRY D225	50	1	419.079	59 673 Ft	75 785 Ft
DP 80 DRY D225	80	1	419.087	59 673 Ft	75 785 Ft
DP 100 DRY D225	100	1	419.095	59 673 Ft	75 785 Ft

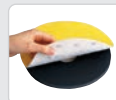

Bélelt adapter tépőzár papírhoz

Méret: 225 Ø mm

Terméknév	Finomság	db	Rend.szám	Nettó ár	Bruttó ár
KAD D225/13 H	kemény	1	483.095	8 610 Ft	10 935 Ft
KAD D225/16 S	supersoft	1	483.109	6 768 Ft	8 595 Ft

Befejező felület csiszolás kiegészítői



SELECTFLEX

Ideális felújításhoz, korszerűsítéshez, különösen festékekkel-, lakkokkal-, tömítő anyagokkal való munkákhoz



PURFLEX

Ideális fémre és fára



TERMÉSZETES ROST NEMEZ PAD

Ideális rozsdamentes acél, színefém, fa felületek, ásványi alapú anyagok, festékek, üveg, akril üveg polírozásához (a megfelelő políryananyagokkal, fényesítővel, tömítővel együtt alkalmazva)



ZIRCOFLEX

Ideálisan kialakítva a nagy eltávolítási arányra és a magas terhelhetőségre fa és fém felületeknél. A támaszlap rendkívül nagy szakítószilárdsággal rendelkezik és magas költséghatékonyság jellemzi.



CERAFLEX

Ideális rozsdamentes acél felületek és hegesztési varratok csiszolásához. A támaszlap nagy szakítószilárdsággal rendelkezik. Magas költséghatékonyság, alacsony hőtermelés és hosszabb élettartam



MESHFLEX

Ideális a nagyláshoz, tisztításhoz, zsírtalanításhoz, mattításhoz minden felületen



FÉNYEZŐ- POLÍROZÓ PÁRNA

Rozsdamentes acél és fém magasfényű polírozása polírozóanyag nélkül



SC - Tépőzár gyapjúkorong

Apró sérülések és karcolatok, homályos részek, rozsdafoltok, csiszolatok és szennyeződések eltávolítására. Vékony lemezekről hő torzítás nélkül távolítja el a hegesztési varratok homályos részeit. Rozsdamentes acél, acél, titánium ötvözet, könnyű fém, színefém és műanyag csiszolására, tisztítására és polírozására.

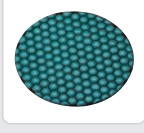

Gyémánt csiszoló tárcsa

Csiszolópapírok száraz csiszoláshoz, a javítási és felújítási munkákhoz. Alkalmas gránit munkalapok csiszolásához és polírozásához, porcelán csempelapok, fődémek, látszóbeton felületek, természetes kő parkányok, burkolatok, szobrok, lépcsők csiszolásához.

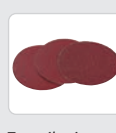

Tépőzár csiszolópapír PURFLEX

Méret: 115 Ø mm

Terméknév	Finomság	db	Rend.szám	Nettó ár	Bruttó ár
D115 PU-P24 VE25	P24	1	381.195	295 Ft	375 Ft
D115 PU-P40 VE50	P40	1	381.209	307 Ft	390 Ft
D115 PU-P60 VE50	P60	1	381.217	276 Ft	350 Ft
D115 PU-P80 VE50	P80	1	381.225	252 Ft	320 Ft
D115 PU-P100 VE50	P100	1	381.233	240 Ft	305 Ft
D115 PU-P120 VE50	P120	1	381.241	240 Ft	305 Ft
D115 PU-P150 VE50	P150	1	381.268	240 Ft	305 Ft
D115 PU-P180 VE50	P180	1	381.276	240 Ft	305 Ft



Méret: 125 Ø mm

D125-XS PU-P40 VE25	P40	1	334.308	295 Ft	375 Ft
D125-XS PU-P60 VE25	P60	1	334.324	295 Ft	375 Ft
D125-XS PU-P80 VE25	P80	1	334.340	283 Ft	360 Ft
D125-XS PU-P100 VE25	P100	1	318.027	283 Ft	360 Ft
D125-XS PU-P120 VE25	P120	1	317.993	272 Ft	345 Ft
D125-XS PU-P180 VE25	P180	1	318.000	283 Ft	360 Ft
D125-XS PU-P220 VE25	P220	1	318.019	283 Ft	360 Ft



Méret: 125 Ø mm

D125-8 PU-P40 VE50	P40	1	380.644	351 Ft	445 Ft
D125-8 PU-P60 VE50	P60	1	380.652	319 Ft	405 Ft
D125-8 PU-P80 VE50	P80	1	380.660	295 Ft	375 Ft
D125-8 PU-P100 VE50	P100	1	380.679	283 Ft	360 Ft
D125-8 PU-P120 VE50	P120	1	380.687	283 Ft	360 Ft
D125-8 PU-P150 VE50	P150	1	380.695	283 Ft	360 Ft
D125-8 PU-P180 VE50	P180	1	380.709	283 Ft	360 Ft

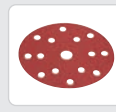

Méret: 150 Ø mm

D150-15 PU-P40 VE50	P40	1	408.018	417 Ft	530 Ft
D150-15 PU-P60 VE50	P60	1	408.026	370 Ft	470 Ft
D150-15 PU-P80 VE50	P80	1	408.034	327 Ft	415 Ft
D150-15 PU-P100 VE50	P100	1	408.042	295 Ft	375 Ft
D150-15 PU-P120 VE50	P120	1	408.050	295 Ft	375 Ft
D150-15 PU-P150 VE50	P150	1	408.069	295 Ft	375 Ft
D150-15 PU-P180 VE50	P180	1	408.077	295 Ft	375 Ft

**Tépőzárás csiszolópapír
PURFLEX**

Méret: 80 × 133 mm

Terméknév	Finomság	db	Rend.szám	Nettó ár	Bruttó ár
80x133 PU-P40 VE50	P40	1	380.857	217 Ft	275 Ft
80x133 PU-P60 VE50	P60	1	380.865	205 Ft	260 Ft
80x133 PU-P80 VE50	P80	1	380.873	185 Ft	235 Ft
80x133 PU-P100 VE50	P100	1	380.881	173 Ft	220 Ft
80x133 PU-P120 VE50	P120	1	380.903	173 Ft	220 Ft
80x133 PU-P150 VE50	P150	1	380.911	173 Ft	220 Ft
80x133 PU-P180 VE50	P180	1	380.938	173 Ft	220 Ft



Méret: 115 × 105 mm

115x105 PU-P40 VE25	P40	1	334.251	283 Ft	360 Ft
115x105 PU-P60 VE25	P60	1	334.286	244 Ft	310 Ft
115x105 PU-P80 VE25	P80	1	332.771	232 Ft	295 Ft
115x105 PU-P100 VE25	P100	1	332.798	220 Ft	280 Ft
115x105 PU-P120 VE25	P120	1	332.801	220 Ft	280 Ft
115x105 PU-P180 VE25	P180	1	332.828	220 Ft	280 Ft
115x105 PU-P220 VE25	P220	1	332.836	220 Ft	280 Ft



Méret: 100 × 150 mm

100x150 PU-P40 VE50	P40	1	381.071	272 Ft	345 Ft
100x150 PU-P60 VE50	P60	1	381.098	252 Ft	320 Ft
100x150 PU-P80 VE50	P80	1	381.101	240 Ft	305 Ft
100x150 PU-P100 VE50	P100	1	381.128	217 Ft	275 Ft
100x150 PU-P120 VE50	P120	1	381.136	217 Ft	275 Ft
100x150 PU-P150 VE50	P150	1	381.144	217 Ft	275 Ft
100x150 PU-P180 VE50	P180	1	381.152	217 Ft	275 Ft

**Tépőzárás csiszolópapír
SELECTFLEX**

Méret: 125 Ø mm

D125-8 SE-P40 VE50	P40	1	380.520	283 Ft	360 Ft
D125-8 SE-P60 VE50	P60	1	380.539	272 Ft	345 Ft
D125-8 SE-P80 VE50	P80	1	380.547	252 Ft	320 Ft
D125-8 SE-P100 VE50	P100	1	380.555	240 Ft	305 Ft
D125-8 SE-P120 VE50	P120	1	380.563	240 Ft	305 Ft
D125-8 SE-P150 VE50	P150	1	380.571	240 Ft	305 Ft
D125-8 SE-P180 VE50	P180	1	380.598	240 Ft	305 Ft
D125-8 SE-P220 VE50	P220	1	380.601	240 Ft	305 Ft
D125-8 SE-P320 VE50	P320	1	380.628	240 Ft	305 Ft
D125-8 SE-P400 VE50	P400	1	380.636	240 Ft	305 Ft



Méret: 150 Ø mm

D150-15 SE-P40 VE50	P40	1	408.085	331 Ft	420 Ft
D150-15 SE-P60 VE50	P60	1	408.166	287 Ft	365 Ft
D150-15 SE-P80 VE50	P80	1	408.174	276 Ft	350 Ft
D150-15 SE-P100 VE50	P100	1	408.182	252 Ft	320 Ft
D150-15 SE-P120 VE50	P120	1	408.190	252 Ft	320 Ft
D150-15 SE-P150 VE50	P150	1	408.204	252 Ft	320 Ft
D150-15 SE-P180 VE50	P180	1	408.212	252 Ft	320 Ft
D150-15 SE-P220 VE50	P220	1	408.220	252 Ft	320 Ft
D150-15 SE-P320 VE50	P320	1	408.239	252 Ft	320 Ft
D150-15 SE-P400 VE50	P400	1	408.247	252 Ft	320 Ft

**Tépőzárás csiszolópapír
SELECTFLEX**

Méret: 80 × 133 mm

Terméknév	Finomság	db	Rend.szám	Nettó ár	Bruttó ár
80x133 SE-P40 VE50	P40	1	380.741	185 Ft	235 Ft
80x133 SE-P60 VE50	P60	1	380.768	173 Ft	220 Ft
80x133 SE-P80 VE50	P80	1	380.776	161 Ft	205 Ft
80x133 SE-P100 VE50	P100	1	380.784	142 Ft	180 Ft
80x133 SE-P120 VE50	P120	1	380.792	142 Ft	180 Ft
80x133 SE-P150 VE50	P150	1	380.806	142 Ft	180 Ft
80x133 SE-P180 VE50	P180	1	380.814	142 Ft	180 Ft
80x133 SE-P220 VE50	P220	1	380.822	142 Ft	180 Ft
80x133 SE-P320 VE50	P320	1	380.830	142 Ft	180 Ft
80x133 SE-P400 VE50	P400	1	380.849	142 Ft	180 Ft

**Tépőzárás csiszolópapír
SELECTFLEX**

Méret: 100 × 150 mm

100x150 SE-P40 VE50	P40	1	380.970	240 Ft	305 Ft
100x150 SE-P60 VE50	P60	1	380.989	228 Ft	290 Ft
100x150 SE-P80 VE50	P80	1	380.997	209 Ft	265 Ft
100x150 SE-P100 VE50	P100	1	381.004	177 Ft	225 Ft
100x150 SE-P120 VE50	P120	1	381.012	177 Ft	225 Ft
100x150 SE-P150 VE50	P150	1	381.020	177 Ft	225 Ft
100x150 SE-P180 VE50	P180	1	381.039	177 Ft	225 Ft
100x150 SE-P220 VE50	P220	1	381.047	177 Ft	225 Ft
100x150 SE-P320 VE50	P320	1	381.055	177 Ft	225 Ft
100x150 SE-P400 VE50	P400	1	381.063	177 Ft	225 Ft

**Tépőzárás csiszolópapír
MESHFLEX**

Méret: 125 Ø mm

D125 ME-A100 VE5	A100	1	380.717	1 354 Ft	1 720 Ft
D125 ME-A280 VE5	A280	1	380.725	1 047 Ft	1 330 Ft
D125 ME-S1500 VE5	S1500	1	380.733	1 047 Ft	1 330 Ft



Méret: 150 Ø mm

D150 ME-A100 VE5	A100	1	408.255	1 598 Ft	2 030 Ft
D150 ME-A280 VE5	A280	1	408.263	1 228 Ft	1 560 Ft
D150 ME-S1500 VE5	S1500	1	408.271	1 228 Ft	1 560 Ft



Méret: 80 × 133 mm

80x133 ME-A100 VE5	A100	1	380.946	1 106 Ft	1 405 Ft
80x133 ME-A280 VE5	A280	1	380.954	677 Ft	860 Ft
80x133 ME-S1500 VE5	S1500	1	380.962	677 Ft	860 Ft



Méret: 100 × 150 mm

100x150 ME-A100 VE5	A100	1	381.160	1 413 Ft	1 795 Ft
100x150 ME-A280 VE5	A280	1	381.179	1 106 Ft	1 405 Ft
100x150 ME-S1500 VE5	S1500	1	381.187	1 106 Ft	1 405 Ft

SC - tépőzárás gyapjúkorong

Méret: 125 Ø mm

D125 SC-C VE10	durva	1	358.614	1 661 Ft	2 110 Ft
----------------	-------	---	---------	----------	-----------------



SC - tépőzáras gyapjúkorong

Méret: 125 Ø mm

Terméknév	Finomság	db	Rend.szám	Nettó ár	Bruttó ár
D125 SC-M VE10	közepes	1	358.622	1 354 Ft	1 720 Ft
D125 SC-VF VE10	puha	1	358.630	1 354 Ft	1 720 Ft



Tépőzáras csiszolópapír ZIRCOFLEX

Méret: 125 Ø mm

D125-8 ZI-A40 VE25	A40	1	393.185	504 Ft	640 Ft
D125-8 ZI-A60 VE25	A60	1	393.193	445 Ft	565 Ft
D125-8 ZI-A80 VE25	A80	1	393.207	445 Ft	565 Ft



Tépőzáras csiszolópapír CERAFLEX

Méret: 125 Ø mm

D125 CE-K80 VE50	K80	1	393.215	598 Ft	760 Ft
D125 CE-K120 VE50	K120	1	393.223	598 Ft	760 Ft
D125 CE-K180 VE50	K180	1	393.231	598 Ft	760 Ft



Természetes rost nemez pad

Méret: 125 Ø mm

FP D125 H VE5	kemény	1	393.347	2 768 Ft	3 515 Ft
FP D125 S VE5	puha	1	393.355	2 524 Ft	3 205 Ft



Gyémánt csiszolótárcsa

Méret: 125 Ø mm

Terméknév	Finomság	db	Rend.szám	Nettó ár	Bruttó ár
DP 50 DRY D125	50	1	382.817	13 839 Ft	17 575 Ft
DP 100 DRY D125	100	1	382.825	13 839 Ft	17 575 Ft
DP 200 DRY D125	200	1	382.833	13 839 Ft	17 575 Ft
DP 400 DRY D125	400	1	382.841	13 839 Ft	17 575 Ft
DP 800 DRY D125	800	1	382.868	13 839 Ft	17 575 Ft
DP 1500 DRY D125	1500	1	382.876	13 839 Ft	17 575 Ft
DP 3000 DRY D125	3000	1	382.884	13 839 Ft	17 575 Ft
DP 10000 DRY D125	10000	1	382.965	13 839 Ft	17 575 Ft



Gyémánt csiszolótárcsa

Méret: 150 Ø mm

DP 30 DRY D150	30	1	418.951	18 764 Ft	23 830 Ft
DP 50 DRY D150	50	1	418.978	18 764 Ft	23 830 Ft
DP 100 DRY D150	100	1	418.986	18 764 Ft	23 830 Ft
DP 200 DRY D150	200	1	418.994	18 764 Ft	23 830 Ft
DP 400 DRY D150	400	1	419.001	18 764 Ft	23 830 Ft
DP 800 DRY D150	800	1	419.028	18 764 Ft	23 830 Ft
DP 1500 DRY D150	1500	1	419.036	18 764 Ft	23 830 Ft
DP 3000 DRY D150	3000	1	419.044	18 764 Ft	23 830 Ft
DP 10000 DRY D150	10000	1	419.052	18 764 Ft	23 830 Ft

Ütvefúró gépek kiegészítők



SDS 2-plus fúrószárak

Fúrás 2 darab szilárd karbid ötvözetű vágóélel, szálerősítésű és központos a könnyű, precíziós munkálatokhoz. **Asszimétrikus, nagy kapacitású dupla spirál szalag a fúrási törmelék gyors elvezetéséért.** Mag megerősítés a maximális energia átvitelért az ütvefúró kalapácsról a fúrófejre. Ideális beton, falazat és természetes kő fúrásokhoz.

Terméknév	átmérő	hossz	db	Rend.szám	Nettó ár	Bruttó ár
HD 2-C D4x110 SDS-plus	4 Ø	110 mm	1	367.931	1 539 Ft	1 955 Ft
HD 2-C D5x110 SDS-plus	5 Ø	110 mm	1	367.958	921 Ft	1 170 Ft
HD 2-C D6x110 SDS-plus	6 Ø	110 mm	1	367.966	921 Ft	1 170 Ft
HD 2-C D5x160 SDS-plus	5 Ø	160 mm	1	367.974	1 232 Ft	1 565 Ft
HD 2-C D6x160 SDS-plus	6 Ø	160 mm	1	367.982	1 232 Ft	1 565 Ft
HD 2-C D8x160 SDS-plus	8 Ø	160 mm	1	367.990	1 232 Ft	1 565 Ft
HD 2-C D10x160 SDS-plus	10 Ø	160 mm	1	368.008	1 539 Ft	1 955 Ft
HD 2-C D12x160 SDS-plus	12 Ø	160 mm	1	368.016	1 843 Ft	2 340 Ft
HD 2-C D6x210 SDS-plus	6 Ø	210 mm	1	368.024	2 154 Ft	2 735 Ft
HD 2-C D8x210 SDS-plus	8 Ø	210 mm	1	368.032	1 539 Ft	1 955 Ft
HD 2-C D10x210 SDS-plus	10 Ø	210 mm	1	368.040	1 843 Ft	2 340 Ft
HD 2-C D12x210 SDS-plus	12 Ø	210 mm	1	368.059	2 461 Ft	3 125 Ft
HD 2-C D14x210 SDS-plus	14 Ø	210 mm	1	368.067	3 996 Ft	5 075 Ft
HD 2-C D16x210 SDS-plus	16 Ø	210 mm	1	368.075	4 307 Ft	5 470 Ft
HD 2-C D8x260 SDS-plus	8 Ø	260 mm	1	368.083	1 843 Ft	2 340 Ft
HD 2-C D10x260 SDS-plus	10 Ø	260 mm	1	368.091	2 154 Ft	2 735 Ft
HD 2-C D12x260 SDS-plus	12 Ø	260 mm	1	368.105	3 075 Ft	3 905 Ft
HD 2-C D14x260 SDS-plus	14 Ø	260 mm	1	368.113	3 996 Ft	5 075 Ft
HD 2-C D16x310 SDS-plus	16 Ø	310 mm	1	368.121	6 768 Ft	8 595 Ft
HD 2-C D18x200 SDS-plus	18 Ø	200 mm	1	368.148	6 461 Ft	8 205 Ft
HD 2-C D20x200 SDS-plus	20 Ø	200 mm	1	368.156	8 000 Ft	10 160 Ft
HD 2-C D18x450 SDS-plus	18 Ø	450 mm	1	368.164	9 228 Ft	11 720 Ft
HD 2-C D20x450 SDS-plus	20 Ø	450 mm	1	368.172	9 843 Ft	12 500 Ft
HD 2-C D22x450 SDS-plus	22 Ø	450 mm	1	368.180	12 917 Ft	16 405 Ft
HD 2-C D25x450 SDS-plus	25 Ø	450 mm	1	368.199	16 303 Ft	20 705 Ft



Laposvéső - SDS-plus

Méret: 20x250 mm

Extrém kemény, ideális bontási munkákhoz.

db	Rend.szám	Nettó ár	Bruttó ár
1	368.490	3 996 Ft	5 075 Ft



Hegyesvéső - SDS plus

Méret: 250 mm

Extrém kemény, ideális bontási munkákhoz.

db	Rend.szám	Nettó ár	Bruttó ár
1	368.504	3 996 Ft	5 075 Ft



Lapátvéső - SDS plus

Méret: 40 x 250 mm

A lapátvéső tökéletes vakolt falak és kőfalak véséséhez. Több zúzási erő és anyag használat vésésenként a nagyobb bontási érték érdekében.

db	Rend.szám	Nettó ár	Bruttó ár
1	368.512	6 150 Ft	7 810 Ft



Hajlított véső csempéhez - SDS plus

Méret: 40 x 250 mm

A csempévéső alkalmas felújítási munkálatokhoz. Nagy lapát szélességgel rendelkezik, optimálisan helyezhető illesztésekbe, az alapok megsértése nélkül.

db	Rend.szám	Nettó ár	Bruttó ár
1	368.628	6 768 Ft	8 595 Ft



Véső/fúró szett SDS-plus

Fúrószárak			Vésők		
hossz	átmérő	db	hossz	db	
110 mm	5 Ø	1	250 mm	hegyes	1
110 mm	6 Ø	1	250 mm	lapos	1
160 mm	6 Ø	1			
160 mm	8 Ø	1			
160 mm	10 Ø	1			

db	Rend.szám	Nettó ár	Bruttó ár
1	368.571	12 614 Ft	16 020 Ft



Fúrókalapács fúrószár szett SDS-plus

HD 2-C D5-10 SET SDS-PLUS

hossz	átmérő	db
110 mm	5 Ø	1
110 mm	6 Ø	1
160 mm	6 Ø	1
160 mm	8 Ø	1
160 mm	10 Ø	1

db	Rend.szám	Nettó ár	Bruttó ár
1	414.026	5 846 Ft	7 425 Ft



Fúrókalapács fúrószár szett SDS-plus

HD 4-C D8X310 SDS-PLUS VE5

Méret: 8 Ø × 250 mm

Fúrószár 2 fő és 2 szekunder vágási éllel, valamint központozó hegygel az egyszerű és pontos fúráshoz, akár vasbetonban is. A 4 spirális fúrószár gyorsabban, optimálisabban eltávolítja a fúrési port, így csökkentve a felmelegedés mértékét.

db	Rend.szám	Nettó ár	Bruttó ár
1	414.034	5 169 Ft	6 565 Ft



Tokmány, BF CHE 2 - CHE 2-28 R SDS-plus

Gyors forgás megállítással, 1,5-13 mm-es fúrószár befogással.

db	Rend.szám	Nettó ár	Bruttó ár
1	468.843	10 764 Ft	13 670 Ft



Tokmány, BF SDS-plus CHE 2

megfelel a CHE 2-28 R SDS-plus, SDS Plus tartóhoz

db	Rend.szám	Nettó ár	Bruttó ár
1	468.835	10 764 Ft	13 670 Ft



Tokmány, BF CHE 4 - CHE 4-32 R SDS-plus

Gyors forgás megállítással, 1,5-13 mm-es fúrószár befogással.

db	Rend.szám	Nettó ár	Bruttó ár
1	468.878	12 917 Ft	16 405 Ft



Tokmány, BF SDS-plus CHE 4

megfelel a CHE 4-32 R SDS-plus, SDS Plus tartóhoz

db	Rend.szám	Nettó ár	Bruttó ár
1	468.851	12 917 Ft	16 405 Ft



SDS 2-max fúrószárak

Fúrás 2 darab éles karbid vágóéllel. Betonban, falazatban és természetes kőben való fúrásokhoz.

Terméknév	átmérő	hossz	db	Rend.szám	Nettó ár	Bruttó ár
HD 2-C D12x340 SDS-max	12 Ø	340 mm	1	368.202	13 839 Ft	17 575 Ft
HD 2-C D14x340 SDS-max	14 Ø	340 mm	1	368.210	15 071 Ft	19 140 Ft
HD 2-C D15x340 SDS-max	15 Ø	340 mm	1	368.229	17 224 Ft	21 875 Ft
HD 2-C D12x540 SDS-max	12 Ø	540 mm	1	368.237	17 843 Ft	22 660 Ft
HD 2-C D14x540 SDS-max	14 Ø	540 mm	1	368.245	19 378 Ft	24 610 Ft
HD 2-C D15x540 SDS-max	15 Ø	540 mm	1	368.253	20 606 Ft	26 170 Ft

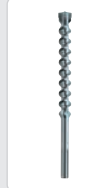

SDS 4-max fúrószárak

A 4 élű fej kialakítás biztosítja a központos vezetést fúráskor. A speciális spiráltervezés lecsökkenti a vibrációt. Kiválóan alkalmas megerősített beton fúrásokhoz.

Terméknév	átmérő	hossz	db	Rend.szám	Nettó ár	Bruttó ár
HD 4-C D16x340 SDS-max	16 Ø	340 mm	1	368.261	21 839 Ft	27 735 Ft
HD 4-C D18x340 SDS-max	18 Ø	340 mm	1	368.288	20 917 Ft	26 565 Ft
HD 4-C D22x320 SDS-max	22 Ø	320 mm	1	368.318	22 457 Ft	28 520 Ft
HD 4-C D25x320 SDS-max	25 Ø	320 mm	1	368.326	24 299 Ft	30 860 Ft
HD 4-C D30x370 SDS-max	30 Ø	370 mm	1	368.342	30 146 Ft	38 285 Ft
HD 4-C D32x370 SDS-max	32 Ø	370 mm	1	368.350	31 378 Ft	39 850 Ft
HD 4-C D35x370 SDS-max	35 Ø	370 mm	1	368.369	38 449 Ft	48 830 Ft
HD 4-C D16x540 SDS-max	16 Ø	540 mm	1	368.377	21 839 Ft	27 735 Ft
HD 4-C D18x540 SDS-max	18 Ø	540 mm	1	368.385	20 917 Ft	26 565 Ft
HD 4-C D20x520 SDS-max	20 Ø	520 mm	1	368.393	23 378 Ft	29 690 Ft
HD 4-C D22x520 SDS-max	22 Ø	520 mm	1	368.407	24 299 Ft	30 860 Ft
HD 4-C D25x520 SDS-max	25 Ø	520 mm	1	368.423	29 528 Ft	37 500 Ft
HD 4-C D28x570 SDS-max	28 Ø	570 mm	1	368.431	32 602 Ft	41 405 Ft
HD 4-C D32x570 SDS-max	32 Ø	570 mm	1	368.466	39 370 Ft	50 000 Ft
HD 4-C D35x570 SDS-max	35 Ø	570 mm	1	368.474	45 831 Ft	58 205 Ft



Laposvéső - SDS-max

Méret: 25×400 mm

db	Rend.szám	Nettó ár	Bruttó ár
1	368.539	7 075 Ft	8 985 Ft



Hegyészéső - SDS max

Méret: 400 mm

db	Rend.szám	Nettó ár	Bruttó ár
1	368.547	6 150 Ft	7 810 Ft



Lapátvéső - SDS max

Méret: 50 × 400 mm

db	Rend.szám	Nettó ár	Bruttó ár
1	368.555	11 689 Ft	14 845 Ft



Hajlított véső csempéhez - SDS max

Méret: 50 × 300 mm









db	Rend.szám	Nettó ár	Bruttó ár
1	368.563	15 689 Ft	19 925 Ft



Véső szett - SDS max

Méret: 50 × 400 mm

db	Rend.szám	Nettó ár	Bruttó ár
1	368.601	14 768 Ft	18 755 Ft

	Terméknév	Leírás	átmérő (mm)	keverés (kg)	db	Rend.szám	Nettó ár	Bruttó ár
	RR2 120x600 M14	Két negatívan elrendezett lemez, mely lefele keveri az anyagot, megakadályozva az anyag kifröccsenését. Ideális sűrű anyagok keveréséhez: festékek, lakkok, mázak, bevonatok, paszták, bitumen	120 Ø	20-40	1	368.903	8 303 Ft	10 545 Ft
	WR2 120x600 M14	Két jobbirányú spirál, kemény anyagok dagasztására, és keverésére. A keverőrúd a keveréket felfelé kényszeríti az ideális átdolgozás érdekében. Rendkívül sokoldalúan használható: csempéragasztók, fugázóanyagok, töltőanyagok, kész vakolatok, ragasztó habarcsok, esztrich anyagok keverésére.	120 Ø	15-25	1	368.881	9 228 Ft	11 720 Ft
	WR2 140x600 M14		140 Ø	20-40	1	368.997	10 150 Ft	12 890 Ft
	WR2 160x600 M14		160 Ø	20-40	1	369.004	12 917 Ft	16 405 Ft
	WR3R 120x600 M14	Három jobbirányú spirál, mellyel még a legkeményebb, legnehezebb anyagok is könnyedén elkeverhetők. A keverőkösár ideális: habarcs, beton, gipsz, esztrich, bitumen, gipszkarton ragasztó keverésére.	120 Ø	15-25	1	368.911	11 996 Ft	15 235 Ft
	WR3R 140x600 M14		140 Ø	20-40	1	369.012	13 535 Ft	17 190 Ft
	WR3R 160x600 M14		160 Ø	30-60	1	369.020	15 067 Ft	19 135 Ft
	WR3L 120x600 M14	Három darab, óramutató járásával ellenkező irányba mutató spirál nyomja le a keveréket a tartályba. Bármilyen lerakódott pigmentet, száraz- vagy rost anyagot szintbe hoz és egyenletesen elkever. A keverék nem fröcsköl. Ideális folyékony és krémes keverékekhez: festékek, emulziós festékek, gipsz vakolat, öntvény vegyület, szálanyag.	120 Ø	15-25	1	369.055	11 996 Ft	15 235 Ft
	WR3L 140x600 M14		140 Ø	20-40	1	369.063	13 535 Ft	17 190 Ft
	WR3L 160x600 M14		160 Ø	30-60	1	369.071	15 071 Ft	19 140 Ft
	PR3L 180x600 M14	Három darab, óramutató járásával ellenkező irányba mutató spirál nyomja le a keveréket és meggátolja, hogy az anyag összekeveredjen a permettől. Nagyon erőteljes szerkezetek és erősített orsók a jelentős mennyiségű keverékekhez. Ideális vakolathoz.	180 Ø	40-80	1	369.039	19 685 Ft	25 000 Ft
	PR3L 200x600 M14		200 Ø	60-100	1	369.047	21 224 Ft	26 955 Ft
	SR2 120x600 M14	A két ellentétes irányban döntött lapokkal ellátott korong dinamikus áramlást idéz elő a tartályban. A keverőlapotok a korongon ellenkező irányban keverik az anyagot lefelé vagy felfelé. Ajánlott erős anyagokhoz, mint: festék, emulzió, paszta, ragasztó, fugázó habarcs.	120 Ø	15-25	1	368.938	9 228 Ft	11 720 Ft
	SR2 140x600 M14		140 Ø	20-40	1	369.128	11 075 Ft	14 065 Ft
	SR2 160x600 M14		160 Ø	30-60	1	369.136	14 150 Ft	17 970 Ft
	RB 120x600 M14	Kerek keverő kar megakadályozza a légbuborékok bekeverését. Ideális minden olyan anyaghoz ahol a légszakokat el kell kerülni: fugamaradékok, fuga, ragasztóanyag, tömítések.	120 Ø	10-30	1	369.152	8 000 Ft	10 160 Ft
	RB 140x600 M14		140 Ø	30-60	1	369.160	9 228 Ft	11 720 Ft



Diamantjet - gyémánt vágótárcsa, standard beton

Gyors, hosszúéletű univerzális vágótárcsa, alkalmas betonhoz, aszfalthoz és kövekhez.



Méret	Rend.szám	db	Nettó ár	Bruttó ár
125 Ø × 22,2	349.046	1	6 150 Ft	7 810 Ft
230 Ø × 22,2	349.054	1	13 839 Ft	17 575 Ft



Diamantjet - gyémánt vágótárcsa, prémium kőlap

Gyors, hosszú élettartamú kővágó tárcsa sűrű gyémánt szegmensekkel. Alkalmas mindenfajta kő, márvány, pala márvány és természetes kő vágására. Pontos vágás és alacsony zaj jellemzi.



Méret	Rend.szám	db	Nettó ár	Bruttó ár
115 Ø × 22,2	349.011	1	9 228 Ft	11 720 Ft
125 Ø × 22,2	349.038	1	9 843 Ft	12 500 Ft



Diamantjet - gyémánt vágótárcsa, standard beton

Univerzális vágótárcsa a leggyakoribb építkezési anyagokhoz, mint pl.: B45 beton (kemény beton), puha gránit, klinker, téglá.

Méret	Rend.szám	db	Nettó ár	Bruttó ár
230 Ø	500.720	1	24 299 Ft	30 860 Ft



Vékony vágókorong rozsdamentes acélhoz

Vékonyfalú csövek, profilok, lemezek vágása. Nagyon vékonyfalú tárcsa a gyors és kis erőfelfejtésű vágáshoz. Csökkentett vágási nyomás és rendkívül alacsony forgácsolás hideg vágáskor. Biztosítja a sorjamentes éleket és megakadályozza a kék elszíneződést.

Méret	Rend.szám	db	Nettó ár	Bruttó ár
125 Ø × 22,2 VE 10	349.836	1	614 Ft	780 Ft



Tépjáras polírozó párna M 14

Elastikus csiszolótárcsa, tépjáras felülettel max. 12.000/perc.

Méret	Rend.szám	db	Nettó ár	Bruttó ár
115 Ø	208.817	1	3 996 Ft	5 075 Ft
125 Ø	231.983	1	4 925 Ft	6 255 Ft

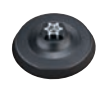

Tépjáras tányér, rugalmas M 14

12 mm-es üreges gumi tányér biztosítja az egyenletes nyomás eloszlást polírozás és süllyesztés közben max. 10.000/ perc.

Nem megfelelő LE 14-11 125/ LBE 17-11 125.

Méret	Rend.szám	db	Nettó ár	Bruttó ár
115 Ø	240.311	1	4 925 Ft	6 255 Ft
125 Ø	350.737	1	5 535 Ft	7 030 Ft



Lapos korong fémhez és rozsdamentes acélhoz, domború

Ideális hegesztési varratok, élek lecsiszolására, hegesztési pontok és gyöngyök eltávolítására. Fém, rozsdamentes acél, ötvözött és ötvözetlen acél, könnyű fém, színesfém, építőipari acél és öntöttvas csiszolására.

Finomság, méret	Rend.szám	db	Nettó ár	Bruttó ár
P60, 125 Ø × 22,2 VE10	349.925	1	1 169 Ft	1 485 Ft
P80, 125 Ø × 22,2 VE10	349.933	1	1 169 Ft	1 485 Ft



SC-VL polírozó lamellás korong fémhez és rozsdamentes acélhoz, domború

Polírozó tányér az apró sérülések és karcok, homályos részek, rozsdafoltok és csiszolatok eltávolítására.

Hegesztési varratok előkészítésére, csiszolására, polírozására. Rozsdamentes acél, acél, titánium ötvözet, könnyű fém, színesfém és műanyag csiszolására, tisztítására és befejezésére.

Finomság: medium

Méret	Rend.szám	db	Nettó ár	Bruttó ár
125 Ø × 22,2 VE5	358.606	1	2 583 Ft	3 280 Ft



DE AG D230 Szett

Porelszívó készlet 125 mm-es sarokcsiszolókhöz. A készlet alumínium burkolatból és vezetőkerekes elszívóból áll. Szerszám nélkül csatlakoztatható a biztonsági védőburkolathoz.

Méret	Rend.szám	db	Nettó ár	Bruttó ár
125 Ø	445.487	1	32 913 Ft	41 800 Ft



SG-R D125

Lehetővé teszi a sarkokhoz közeli munkát. A szívófej gyorsan beállítható a szerszám magasságához. A védőburkolattal és a gyémánttárcsával való munkavégzéshez legalább 1400 wattos, reteszelő mechanikával rendelkező sarokcsiszolót ajánlunk.

Méret	Rend.szám	db	Nettó ár	Bruttó ár
125 Ø	452.572	1	25 220 Ft	32 030 Ft



DCG AG 230

Porelszívó extra hatékony porelszívással a pontos vágásokhoz, a 230 mm-es gyémánt-tárcsával való munkákhoz. Rendkívül stabil házzal. A stabilizáló elem megakadályozza a sarokcsiszoló oldalhúzója által létrejövő torzulásokat. Az alaplap kerekkel szerelt a könnyű futás érdekében, a markolat jobb és bal oldalra is szerelhető. Szívótműlő csatlakozással a FLEX Clip rendszerhez és adapter a FLEX vezetősínhez. Skálázott mélységátarolóval a vágási mélység beállításához (vezetősínnel, vagy a nélkül). A maximális vágási mélység 60 mm.

Méret	Rend.szám	db	Nettó ár	Bruttó ár
230 Ø	471.895	1	55 059 Ft	69 925 Ft



**Tépjáras csiszolópapír
PURFLEX**

Ideális fémre és fára
Méret: 115 Ø mm

Terméknév	Finomság	db	Rend.szám	Nettó ár	Bruttó ár
D115 PU-P24 VE25	P24	1	381.195	295 Ft	375 Ft
D115 PU-P40 VE50	P40	1	381.209	307 Ft	390 Ft
D115 PU-P60 VE50	P60	1	381.217	276 Ft	350 Ft
D115 PU-P80 VE50	P80	1	381.225	252 Ft	320 Ft
D115 PU-P100 VE50	P100	1	381.233	240 Ft	305 Ft
D115 PU-P120 VE50	P120	1	381.241	240 Ft	305 Ft
D115 PU-P150 VE50	P150	1	381.268	240 Ft	305 Ft
D115 PU-P180 VE50	P180	1	381.276	240 Ft	305 Ft



**Tépjáras csiszolópapír
ZIRCOFLEX**

Ideálisan kialakítva a nagy eltávolítási arányra és a magas terhelhetőségre fa és fém felületeknél. A támaszlap rendkívül nagy szakítószilárdsággal rendelkezik és magas költséghatékonyság jellemzi.
Méret: 125 Ø mm

D125-8 ZI-A40 VE25	A 40	1	393.185	504 Ft	640 Ft
D125-8 ZI-A60 VE25	A 60	1	393.193	445 Ft	565 Ft
D125-8 ZI-A80 VE25	A 80	1	393.207	445 Ft	565 Ft



**Tépjáras csiszolópapír
CERAFLEX**

Ideális rozsdamentes acél felületek és hegesztési varratok csiszolásához. A támaszlap rendkívül nagy szakítószilárdsággal rendelkezik. A magas költséghatékonyságról az alacsony hőtermelés és a hosszabb élettartam gondoskodik.
Méret: 125 Ø mm

D125 CE-K80 VE50	K80	1	393.215	598 Ft	760 Ft
D125 CE-K120 VE50	K120	1	393.223	598 Ft	760 Ft
D125 CE-K180 VE50	K180	1	393.231	598 Ft	760 Ft



Varratcsiszoló korong

Hegesztési varrat lecsiszolására, homályos részek eltávolítására. Jó minőségű felületen a hegesztési varrat csiszolása egy lépéses munka. Tökéletes korong a gyors és jó minőségű rész feldolgozáshoz. Ideális ötvözet és magas ötvözetű acél, króm és nikkel acél, titánium, könnyű fém, színesfém és fém anyagokhoz.

Méret: 125 Ø mm

Terméknév	Finomság	db	Rend.szám	Nettó ár	Bruttó ár
6A-M VE10	medium	1	358.711	8 736 Ft	11 095 Ft
3S-F VE10	fine	1	358.703	8 028 Ft	10 195 Ft



SC-Tépjáras gyajjúkorong

Apró sérülések és karcok, homályos részek, rozsdafoltok, csiszolatok és szennyeződések eltávolítására. Vékony lemezekről hő torzítás nélkül távolítja el a hegesztési varratok homályos részeit. Rozsdamentes acél, acél, titánium ötvözet, könnyű fém, színesfém és műanyag csiszolására, tisztítására és polírozására.

Méret: 125 Ø mm

D125 SC-C VE10	durva	1	358.614	1 661 Ft	2 110 Ft
D125 SC-M VE10	közepes	1	358.622	1 354 Ft	1 720 Ft
D125 SC-VF VE10	very fine	1	358.630	1 354 Ft	1 720 Ft



Fényező-polírozó párna

Rozsdamentes acél és fém magasfényű polírozása polírozóanyag nélkül
Méret: 125 Ø mm

D125 SU-S600	S 600	1	318.191	1 843 Ft	2 340 Ft
D125 SU-S1500	S 1500	1	318.205	1 843 Ft	2 340 Ft
D125 SU-S2500	S 2500	1	320.234	1 843 Ft	2 340 Ft

Fűrészek kiegészítői

Orrfűrészlapok fém és lemez anyagokhoz



RS/Bi 150 150 14 VE5

Fűrészlap rozsdamentes acél, acél, fém, acéllemez, acélcső, nyitott és zárt szelvények vágásához 2-8 mm-ig

Hosszúság (mm)	fog / hüvelyk	db	Rend.szám	Nettó ár	Bruttó ár
150	14	1	462.055	921 Ft	1 170 Ft



RS/Bi-150 18 VE5

Fűrészlap rozsdamentes acél, acél, fém, acéllemez, acélcső, nyitott és zárt szelvények vágásához 1,5-3 mm-ig

Hosszúság (mm)	fog / hüvelyk	db	Rend.szám	Nettó ár	Bruttó ár
150	18	1	462.063	921 Ft	1 170 Ft



RS/Bi-230 14 VE5

Fűrészlap fém, acél, acéllemez, acélcső, nyitott és zárt szelvények vágásához 2-8 mm-ig, 3-180 mm-es vágásokhoz fa / raklap gyártásnál

Hosszúság (mm)	fog / hüvelyk	db	Rend.szám	Nettó ár	Bruttó ár
230	14	1	462.071	1 106 Ft	1 405 Ft

Fűrészlap fém, fa, műanyag vágáshoz

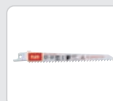

RS/Bi-150 6 VE5

Fűrészlap 6-100 mm-es vágásokhoz MDF-ben, szegeket tartalmazó fában, épületfelújításnál, ablakkeretek vágásához, fém / acél, üvegszál erősítésű műanyagok, epoxi és íves vágásokhoz

Hosszúság (mm)	fog / hüvelyk	db	Rend.szám	Nettó ár	Bruttó ár
150	6	1	462.098	1 106 Ft	1 405 Ft



RS/Bi-150 10 VE5

Fűrészlap 3-100 mm-es vágásokhoz, szegret tartalmazó fához, üvegszál erősítésű műanyagokhoz, epoxi anyagokhoz és 3-12 mm-es vágásokhoz acél, fém és acél csövekhez.

Hosszúság (mm)	fog / hüvelyk	db	Rend.szám	Nettó ár	Bruttó ár
150	10	1	462.101	921 Ft	1 170 Ft



RS/Bi-230 10 VE5

Fűrészlap 3-190 mm közti vágásokhoz szegret tartalmazó fához, raklapokhoz, üvegszál erősítésű műanyagokhoz, epoxihoz és 3-12 mm-es vágásokhoz fém, acél vágásokhoz, acél csövekhez

Hosszúság (mm)	fog / hüvelyk	db	Rend.szám	Nettó ár	Bruttó ár
230	10	1	462.128	1 228 Ft	1 560 Ft

Fűrészlapok bontáshoz

**RS/Bi-230 10 VE5**

Bontó fűrészlap 180 mm-es vágásokhoz kefényfában, MDF-ben, szegeket tartalmazó fában, épületfelújítás-hoz, ablakkeretekhez, üvegszál erősítésű műanyagokhoz, epoxihoz

Hosszúság (mm)	fog / hüvelyk	db	Rend.szám	Nettó ár	Bruttó ár
230	10	1	462.136	1 846 Ft	2 345 Ft

Fűrészlap szigetelőanyagokhoz

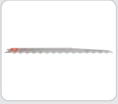
**RS/ST-300 W VE2**

Orrfűrészlap szigetelés, ásványgyapot, hab, polisztirol (Styrofoam, Styrodur) bőr, gumi, papír, karton és szőnyeg vágásra.

Hosszúság (mm)	fog / hüvelyk	db	Rend.szám	Nettó ár	Bruttó ár
300		1	462.144	4 614 Ft	5 860 Ft

Fűrészlap fához

**RS/CV-230 10 VE2**

Fűrészlap 6-150 mm-es tiszta vágásokhoz rétegelt lemezben, multiplex farostlemezben, MDF-ben, laminált lapokban.

Hosszúság (mm)	fog / hüvelyk	db	Rend.szám	Nettó ár	Bruttó ár
230	10	1	462.152	5 075 Ft	6 445 Ft

Fűrészlap raklaphoz

**RS/Bi-230 10 VE5**

Fűrészlap 30-100 mm-es vágásokhoz raklapban.

Hosszúság (mm)	fog / hüvelyk	db	Rend.szám	Nettó ár	Bruttó ár
230	10	1	462.160	1 228 Ft	1 560 Ft

Fűrészlap választék műanyaghoz/fához/fémhez

**RS/Bi Set VE3**

A készlet tartalma (3 darab fűrészlap):

1 fűrészlap rozsdamentes acél, acél, fém, acéllemez, acélcső, nyitott és zárt szelvények vágásához 1,5-3 mm-ig,
1 fűrészlap 6-100 mm-es vágásokhoz MDF-ben, szegeket tartalmazó fában, épületfelújításnál, ablakkeretek vágásához, fém / acél, üvegszál erősítésű műanyagok, epoxi és íves vágásokhoz.

1 fűrészlap 3-190 mm közti vágásokhoz szeget tartalmazó fához, raklapokhoz, üvegszál erősítésű műanyagokhoz, epoxihoz és 3-12 mm-es vágásokhoz fém, acél vágásokhoz, acél csövekhez.

db	Rend.szám	Nettó ár	Bruttó ár
1	462.179	1 126 Ft	1 430 Ft

Dekopírfűrészlapok fához

**JS 90 SW Pro VE5**

Dekopírfűrész lap progresszív fogakkal a nagyon tiszta, egyenes vágásokhoz akár 65 mm-es vastagságig puha fában és nem koptató faanyagokban (pl.: forgácslap, famagos rétegelt lemez, farostlemez).

Hosszúság (mm)	db	Rend.szám	Nettó ár	Bruttó ár
90	1	490.172	984 Ft	1 250 Ft

**JS 90 SW VE3**

Dekopírfűrész lap precízen élezett fogakkal nagyon tiszta, egyenes - alsó és felső kilépő éleken sorjamentes vágásokhoz puha fában és nem koptató faanyagokban

Hosszúság (mm)	db	Rend.szám	Nettó ár	Bruttó ár
90	1	490.164	921 Ft	1 170 Ft

**JS 90 SWP VE3**

Dekopírfűrész lap precíz, éles fogakkal nagyon tiszta, egyenes vágásokhoz 50 mm-ig puha fában és nem koptató faanyagokban (pl.: forgácslap, famagos rétegelt lemez, farostlemez)

Hosszúság (mm)	db	Rend.szám	Nettó ár	Bruttó ár
90	1	490.148	1 126 Ft	1 430 Ft

**JS 90 HW VE3**

Dekopírfűrész lap bimetál, precíziós fogakkal a nagyon tiszta, egyenes és ferde vágásokhoz 50 mm-ig puha fában, bevonattal ellátott faanyagokban

Hosszúság (mm)	db	Rend.szám	Nettó ár	Bruttó ár
90	1	490.121	1 642 Ft	2 085 Ft

**JS 75 SW Pro VE5**

Kifejezetten akkus dekopírfűrészekhez kifejlesztett fűrészlapok, alacsony vágási ellenállással a hosszabb akku működési időért. Dekopírfűrész lap progresszív fogakkal a nagyon tiszta, egyenes vágásokhoz akár 65 mm-es vastagságig puha fában és nem koptató faanyagokban

Hosszúság (mm)	db	Rend.szám	Nettó ár	Bruttó ár
75	1	489.972	862 Ft	1 095 Ft

Dekopírfűrész lap kontúrvágáshoz, fában

**JS 75 SW VE5**

Dekopírfűrész lap élezett fogakkal akár 50 mm-es vágás vastagságig puha fában és nem koptató faanyagokban (pl.: forgácslap, famagos rétegelt lemez, farostlemez)

Hosszúság (mm)	db	Rend.szám	Nettó ár	Bruttó ár
75	1	490.156	555 Ft	705 Ft

Dekopírfűrész lapok fémhez

**JS 66 ME VE5**

Hosszú életű dekopírfűrész lap hullámos bimetál fogakkal egyenes vágásokhoz 1-3 mm vastag fémlemezekben

Hosszúság (mm)	db	Rend.szám	Nettó ár	Bruttó ár
66	1	490.105	921 Ft	1 170 Ft

**JS 66 MEP VE5**

Hosszú élettartamú dekopírfűrész lap hullámos bimetál ogakkal a fémlemezek és profilok gyors, egyenes vágásához 1-4 mm vastagságig

Hosszúság (mm)	db	Rend.szám	Nettó ár	Bruttó ár
66	1	490.113	862 Ft	1 095 Ft

**JS 75 ME Pro VE5**

Kifejezetten akkus dekopírfűrészekhez kifejlesztett fűrészlapok, alacsony vágási ellenállással a hosszabb akku működési időért. Progresszív fogakkal ellátott fűrészlap, csövek, profilok, alumínium és fémlemezek egyenes vágásához max. 6 mm vastagságig.

Hosszúság (mm)	db	Rend.szám	Nettó ár	Bruttó ár
75	1	489.980	799 Ft	1 015 Ft

Dekopírfűrész lap alumíniumhoz

**JS 75 AL VE5**

Dekopírfűrészlap a gyors-, egyenes vágásokhoz alumínium lemezekben 3-15 mm-ig, alumínium csövekben és profilokban 30 mm vastagságig

Hosszúság (mm)	db	Rend.szám	Nettó ár	Bruttó ár
75	1	490.091	799 Ft	1 015 Ft

Dekopírfűrész lapok INOX anyagokhoz



JS 83 INOX VE3

Dekopírfűrész lap, nagy fogsűrűségű karbid fogakkal, 1,5-3 mm-es egyenes vágásokhoz rozsdamentes acélhoz.

Hosszúság (mm)	db	Rend.szám	Nettó ár	Bruttó ár
50	1	490.083	3 177 Ft	4 035 Ft

Dekopírfűrész lapok daraboláshoz



JS 105 UNI Pro VE3

Dekopírfűrész lap progresszíven emelkedő bimetál fogakkal keményfa, MDF, szöveget tartalmazó fa, szövettel erősített műanyag / epoxi pontos szög vágásához.

Hosszúság (mm)	db	Rend.szám	Nettó ár	Bruttó ár
105	1	490.075	1 331 Ft	1 690 Ft



JS 75 UNI Pro VE 5

Kifejezetten akkus dekopírfűrészekhez kifejlesztett fűrészlapok, alacsony vágási ellenállással a hosszabb akku működési időért. Fűrészlap fokozatosan emelkedő fogakkal a keményfa, MDF, szöveget tartalmazó fa, szálerősített műanyag / epoxi pontos szög vágásához.

Hosszúság (mm)	db	Rend.szám	Nettó ár	Bruttó ár
75	1	489.999	1 169 Ft	1 485 Ft

Dekopírfűrész lapok fa és fém daraboláshoz



JS 75 Pro Set VE 3

A készlet tartalma (3 darab fűrészlap):

Kifejezetten akkus dekopírfűrészekhez kifejlesztett fűrészlapok, alacsony vágási ellenállással a hosszabb akku működési időért.

1 fűrészlap progresszív fogakkal a nagyon tiszta, egyenes vágásokhoz akár 65 mm-es vastagságig puha fában és nem koptató faanyagokban (pl.: forgácslap, famagos rétegelt lemez, farostlemez).

1 fűrészlap progresszív fogakkal, csövek, profilok, alumínium és fémlamezek egyenes vágásához max. 6 mm vastagságig.

1 fűrészlap progresszív fogakkal a bontáshoz

Hosszúság (mm)	db	Rend.szám	Nettó ár	Bruttó ár
75	1	490.008	1 024 Ft	1 300 Ft

Párhuzamos ütköző



Alkalmazható a JS/JSB 18.0-EC akkumulátoros dekopírfűrészekhez.

db	Rend.szám	Nettó ár	Bruttó ár
1	500.852	2 461 Ft	3 125 Ft

Fűrészlap csomag SMS 190 gérvágóhoz

Kiemelt ajánlat



D190x1,6/1,0 x 30 HW Z40/15° WZ

Gérvágó fűrészhez. Szakadásmentes keresztvágásokhoz tömörfában, felületkezelte anyagokban, laminált lapokban, szegélyléceken és alumínium profilokban.

3 db körfűrészlap

Átmérő (mm)	db	Rend.szám	Nettó ár	Bruttó ár
190	3	531.024	33 063 Ft	41 990 Ft

Fűrész szalagok SBG 4910 fűrészhez



SB 1335x13x0,65 Bi-M42 18 VE2

A pozitív forgácsolási szöggel rendelkező bimetál fűrészlapok optimális forgácsolási teljesítményt, még pontosabb vágást és a lehető leghosszabb élettartamot biztosítanak, ezért segítségükkel még a munka is gyorsabban megy. Vastag falú csövek, lapos és szögvasak, köracél, kötegelt anyag valamint vasat nem tartalmazó fémek vágására is használható.

Hosszúság (mm)	fog / hüvelyk	db	Rend.szám	Nettó ár	Bruttó ár
1335 x 13 x 0,65	18	1	399.485	6 768 Ft	8 595 Ft



SB 1335x13x0,65 Bi-M 8/12 VE3

SB 1335x13x0,65 Bi-M 10/14 VE3

Bimetál szalagfűrész acélhoz, rozsdamentes acélhoz, színesfémhez, és alumíniumhoz. Pozitív vágószögben kialakított fogakkal a vibrációmentes munkához, az optimális teljesítmény eléréséhez és a költséghatékony munkavégzéshez.

Hosszúság (mm)	fog / hüvelyk	db	Rend.szám	Nettó ár	Bruttó ár
1335 x 13 x 0,65	8/12	1	359.289	6 972 Ft	8 855 Ft
1335 x 13 x 0,65	10/14	1	359.130	6 972 Ft	8 855 Ft

Befogó pófák



SBG-SP 10 VE2

Műanyag védőpófák mágneses rögzítéssel, prizma vájattal a puhább felületű anyagok sérülésmentes rögzítéséhez. Egyaránt alkalmazható az SBG 4908 és SBG 4910 modellekhez. A műanyag védőpófák használatával a befogási távolság 15 mm-el csökken.

db	Rend.szám	Nettó ár	Bruttó ár
2	388.718	7 075 Ft	8 985 Ft

Mély-, és párhuzamos ütköző



DS MT 18.0

A vágási mélység egyszerű és precíz beállításához. A Multitool MT 18.0 EC -hez használható.

db	Rend.szám	Nettó ár	Bruttó ár
1	519.804	4 520 Ft	5 740 Ft

Vezetősín



GRS 80 / GRS 160

Precíz alumínium profil eloxált vezetősínnel. A hosszanti gumi csík mint bevonat megakadályozza az elcsúszást. Csatlakozó (353.272) használható a vezetősín hosszabbítására.

Hosszúság (mm)	db	Rend.szám	Nettó ár	Bruttó ár
800	1	353.280	31 378 Ft	39 850 Ft
1600	1	359.351	44 909 Ft	57 035 Ft

MULTITOOL szettek



Multitool vágópenge szett

1x Bimetal fa + fém merülőfűrész lap, 32 x 50 mm
1x Bimetal fa + fém merülőfűrész lap, 65 x 40 mm
1x Bimetal fa merülőfűrész lap, 32 x 50 mm



Rend.szám	db	Nettó ár	Bruttó ár
531.055	1	12 457 Ft	15 820 Ft



Multitool vágópenge szett

1x Carbid-erősítéses vékony, szegmentált penge, 85 mm
1x Bimetal fém merülőfűrész lap, 32 x 50 mm
1x Carbid-erősítéses háromszög penge, 78 mm



Rend.szám	db	Nettó ár	Bruttó ár
531.056	1	25 335 Ft	32 175 Ft

Karbidgegyű
fűrész tárcsa
acélhoz

Lehetővé teszi a gyors, sorjamentes vágást, további munkálatokra nincs szükség.

Méret: 185 Ø x 20

db	Rend.szám	Nettó ár	Bruttó ár
1	312.304	24 610 Ft	31 255 Ft

Gyémánt
vágótárcsa
vizes vágáshoz

Szegmenses vágóéllel, vibrációmentesen. Gránithoz, márványhoz, természetes kőhöz és betonhoz.

Méret: 170 Ø x 22,2

db	Rend.szám	Nettó ár	Bruttó ár
1	347.515	24 913 Ft	31 640 Ft

Gyémánt
vágótárcsa
vizes vágáshoz

A szoros vágóél a tiszta vizes vágáshoz alkalmassá teszi cserép, márvány tábla vagy kerámia vágására.

Méret: 170 Ø x 22,2

db	Rend.szám	Nettó ár	Bruttó ár
1	386.189	31 681 Ft	40 235 Ft

Gyémánt
vágótárcsa
vizes vágáshoz

Turbó szegmensek a tiszta vizes vágáshoz. Alkalmos csempe, finom kő vágásra bármilyen vastagságig, 5-ös keménységig, márványra, palára, gránitra és természetes kőre.

Méret: 170 Ø x 22,2

db	Rend.szám	Nettó ár	Bruttó ár
1	367.214	24 913 Ft	31 640 Ft



Thermo-Jet gyémánt csiszolótányér

Gyémánt csiszolótárcsa beton, öreg töredezett beton, kemény cement vakolat, beton zsalu maradványok, kemény epoxigyanta bevonatok eltávolítására és beton szintezésre. Nagyfokú csiszolási kapacitás és élettartam az új szegmenstervezésnek köszönhetően

Típus	méret	db	Rend.szám	Nettó ár	Bruttó ár
TH-Jet D125 22,2	125 Ø mm	1	359.378	50 752 Ft	64 455 Ft
TH-Jet D150 22,2	150 Ø mm	1	418.919	69 209 Ft	87 895 Ft
TH-Jet D180 22,2	180 Ø mm	1	359.386	87 358 Ft	110 945 Ft



Estrich-Jet gyémánt csiszolótányér

Csiszoló tárcsa zsalunyom, friss beton, ásványi ragasztó, esztrich, vakolat, habarcs, mészhomok téglá, homokkő, samott, aszfalt csiszolásra.

Típus	méret	db	Rend.szám	Nettó ár	Bruttó ár
E-Jet D125 22,2	125 Ø mm	1	359.394	50 752 Ft	64 455 Ft
E-Jet D150 22,2	150 Ø mm	1	418.927	69 209 Ft	87 895 Ft
E-Jet D180 22,2	180 Ø mm	1	359.408	87 358 Ft	110 945 Ft



Turbo-Jet gyémánt csiszolótányér

Turbo-Jet csiszoló tárcsa optimális eltávolítási aránnyal. A széles gyémánt szegmensek csendesebb működést és szebb csiszolási felületet biztosítanak. Ideális ásványi anyagok síkcsiszolására.

Típus	méret	db	Rend.szám	Nettó ár	Bruttó ár
Turbo-Jet II D125 22,2	125 Ø mm	1	453.773	36 606 Ft	46 490 Ft
Turbo-Jet D150 22,2	150 Ø mm	1	418.935	64 594 Ft	82 035 Ft
Turbo-Jet D180 22,2	180 Ø mm	1	420.409	82 744 Ft	105 085 Ft



Basic-Cut gyémánt csiszolótányér

Univerzális csiszolótárcsa ásványi felületekhez.

Típus	méret	db	Rend.szám	Nettó ár	Bruttó ár
Basic-Cut D125 22,2	125 Ø mm	1	420.417	31 378 Ft	39 850 Ft

A megfelelő kombináció

Sérülés

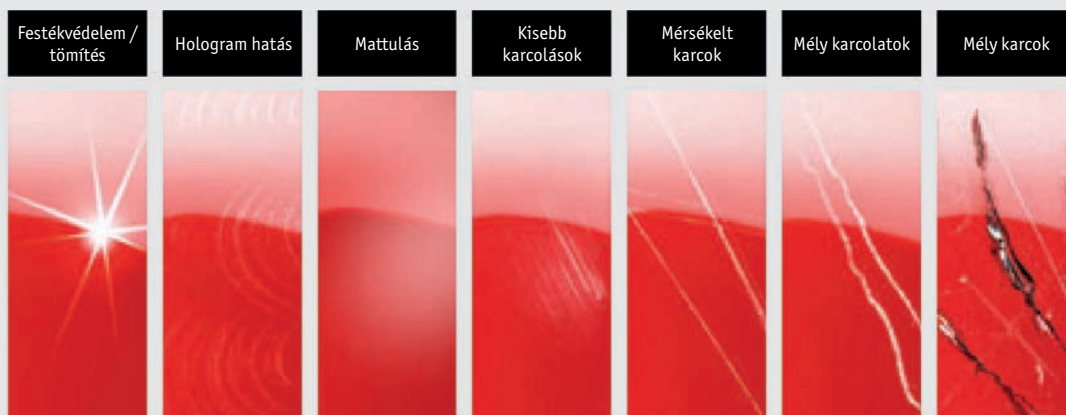

A különböző meghajtások alkalmazási területei

Meghajtás	Festékvédelem / tömítés	Hologram hatás	Mattulás	Kisebb karcok	Mérsékelt karcok	Mély karcok	Mély karcok
Forgó 							
Excenter, kényszerhajtással 							
Excenter, szabadonfutó 							

A párnák és polírozók alkalmazási területei

Meghajtás	Festékvédelem / tömítés	Hologram hatás	Mattulás	Kisebb karcok	Mérsékelt karcok	Mély karcok	Mély karcok
Forgó 							
Excenter, kényszerhajtással 							
Excenter, szabadonfutó 							
	Tömítés W 02/04	Speciális polírozó P 03/06-LDX					Csiszolópaszta P 05/05-LDX

Polírozók

Csiszolópaszta



P 05/05-LDX

Nagy eltávolítási arány
maximális fényességgel

Univerzális csiszoló paszta maximális eltávolítási aránnyal a maximális fényesség eléréséhez. A p 1500-as szemcsemérettel a csiszolás hornyok másodpercek alatt eltávolíthatóak. Kiválóan alkalmas minden fajta festékre, beleértve a karcolásnak ellenálló festékeket, UV festékeket, vitorlázó és motoros repülőkre kifejlesztett festékeket, hajótesteken alkalmazott, valamint polikarbonát és fa felületeken alkalmazott festékeket. A paszta viasz, szilikon és oldószer mentes. Sötét felületeken a forgómozgás által kialakult hologramok kicsiszolására a P 03/06-LDX-el és a narancssárga PS-0 szivaccsal használható. Csiszolás 5-ös / fényesség 5-ös erősségű.

Tartalom	db	Rend.szám	Nettó ár	Bruttó ár
250 ml	1	443.271	5 535 Ft	7 030 Ft



P 03/06-LDX

Nagy eltávolítási arány
maximális fényességgel

Speciális polírozó a karcok eltávolításához, nagyon mély fényvel. A csiszolási hornyok eltávolítása a P 2000-es szemcsemérettel másodpercek alatt megoldható. Ideális minden festék típusra, beleértve a karcálló festékeket és UV festékeket, valamint régi festékek újrafényezésére. Optimális eredmény érhető el vele eglyépcsős excenter polírozással és természetesen normál polírozással is. A paszta szilikon, kevés port termel használat közben és könnyen bedörzsölhető, valamint letörölhető. Csiszolás 5-ös / fényesség 5-ös erősségű.

Tartalom	db	Rend.szám	Nettó ár	Bruttó ár
250 ml	1	443.298	4 925 Ft	6 255 Ft



W 02/04

Nagy eltávolítási arány
maximális fényességgel

Fényezés-kompatibilis tömítőanyag az új és korábban polírozott festékekre. A Karnauba viasz megvédi a felületet a környezeti hatásokkal szemben, biztosítja a fényezés védelmét. A tömítőanyag egyaránt használható géppel (forgó és excenter) a piros polír szivaccsal (PS-R), és kézzel a piros szivaccsal (PUK-R). Nem tartalmaz koptató részecskéket és átfesthető. Védőhatása 2-as, simasága 4-es.

Tartalom	db	Rend.szám	Nettó ár	Bruttó ár
250 ml	1	443.301	4 925 Ft	6 255 Ft

Mikroszálás törölkendő Prémium



MW-P

Köszönhetően a nagyfokú puha bolyhosszának, a maradványok megbízhatóan és óvatosan felvehetőek. Ezért ideális a mikroszálás törölkendő a fényezéshez. Autómosáshoz is felhasználható.

Méret (mm)	db	Rend.szám	Nettó ár	Bruttó ár
400 × 400	1	376.531	4 615 Ft	5 860 Ft

Szivacsok



Zöld szivacs – PSX-G

Az extra kemény habból álló zöld szivacs az innovatív X-Cut felülettel biztosítja az egyenletes felületet és a nagy eltávolítási arányt. Az X-Cut felület csökkenti a felület felmelegedését. A hab hőálló, szakadásálló és hosszú élettartamú



Lila szivacs – PS-V

A kemény lila szivacs optimális hűtéssel garantálja az egyenletes felületet és a nagy eltávolítási arányt. A hab hőálló, szakadásálló és hosszú élettartamú



Narancs szivacs – PS-0

Közép-kemény narancssárga szivacs finom hab szerkezettel. A hab hőálló, szakadásálló és hosszú élettartamú



Piros szivacs – PS-R

Piros puha szivacs nagyon puha hab szerkezettel. A különleges PerfectTouch szendvics szerkezet az erősebb fehér hab réteggel biztosítja a szivacs megfelelő merevségét. Ez a konfiguráció tovább növeli az élettartamát

Kék szivacs –
Mikroszálás polírozó párna
MC-PT 160

Különösen az excentrikus, szabadonfutó polírozók számára. Ezekkel a gépekkel a nehéz vágási területeken a mikroszálás párna hatékonyabb, mint a standard gyapjú párna. A mikroszálás párna a már bevált PerfectTouch szendvicsbevonattal is rendelkezik. Ez biztosítja a nyomáselosztást anélkül, hogy hatástalanítaná az excentrikus hatást



Fehér gyapjú polír pad TW-PT

90 % természetes gyapjúból és 10 % poliészterből készült TopWool párna. A kombináció hosszabb élettartamot és jobb térfogatot biztosít. A különleges Perfect-Touch konstrukció a további narancssárga habréteggel enyhe párnázottságot és merevséget biztosít

Mikroszálás polírozószövet Classic



MW-C

Varrat nélküli, mosható. A polír- és bevonatmaradékok finom eltávolításához. A tökéletes felületkezeléshez és a ragyogó, mély csillogáshoz.

Méret (mm)	db	Rend.szám	Nettó ár	Bruttó ár
400 × 400	1	317.098	4 307 Ft	5 470 Ft



Zöld szivacs – PSX-G

Ideális festékfolyás, narancshéj effektus, por beékelődés, kopásnyomok, mély karcolatok és madárürülék bema-
rás eltávolítására a P05/05-LDX-el együtt használva

Megnevezés	Méret	Rend.szám	db	Nettó ár	Bruttó ár
PSX-G 40 VE2	40 Ø × 25	442.631	1	1 232 Ft	1 565 Ft
PSX-G 60 VE2	60 Ø × 25	492.434	1	1 386 Ft	1 760 Ft
PSX-G 80 VE2	80 Ø × 25	434.264	1	1 539 Ft	1 955 Ft
PSX-G 140	135 Ø × 25	434.272	1	4 307 Ft	5 470 Ft
PSX-G 160	160 Ø × 25	434.280	1	5 228 Ft	6 640 Ft
PSX-G 200	200 Ø × 25	434.299	1	6 150 Ft	7 810 Ft



Narancs szivacs – PS-O

Ideális hologram, mattulás, karcolások és autómó-
só nyomok eltávolítására P 03/06-LDX-el együtt használva

Megnevezés	Méret	Rend.szám	db	Nettó ár	Bruttó ár
PS-O 40 VE2	40 Ø × 25	442.666	1	1 232 Ft	1 565 Ft
PS-O 60 VE2	60 Ø × 25	492.450	1	1 386 Ft	1 760 Ft
PS-O 80 VE2	80 Ø × 25	434.302	1	1 539 Ft	1 955 Ft
PS-O 140	135 Ø × 25	434.310	1	4 307 Ft	5 470 Ft
PS-O 160	160 Ø × 25	434.329	1	5 228 Ft	6 640 Ft
PS-O 200	200 Ø × 25	434.337	1	6 150 Ft	7 810 Ft



Lila szivacs – PS-V

Ideális festékfolyás, narancshéj effektus, por beékelődés,
kopásnyomok, mély karcolatok és madárürülék bema-
rás eltávolítására a P05/05-LDX-el együtt használva

Megnevezés	Méret	Rend.szám	db	Nettó ár	Bruttó ár
PS-V 40 VE2	40 Ø × 25	442.658	1	1 232 Ft	1 565 Ft
PS-V 60 VE2	60 Ø × 25	492.442	1	1 386 Ft	1 760 Ft
PS-V 80 VE2	80 Ø × 25	434.442	1	1 539 Ft	1 955 Ft
PS-V 140	135 Ø × 25	434.450	1	4 307 Ft	5 470 Ft
PS-V 160	160 Ø × 25	434.469	1	5 228 Ft	6 640 Ft
PS-V 200	200 Ø × 25	436.410	1	6 150 Ft	7 810 Ft



Piros szivacs – PS-R

Ideális hologramok, kisebb mattulások eltávolítására
P 03/06-LDX-el fényezéshez és W 02/04-el tömítéshez

Megnevezés	Méret	Rend.szám	db	Nettó ár	Bruttó ár
PS-R 40 VE2	40 Ø × 25	442.674	1	1 232 Ft	1 565 Ft
PS-R 80 VE2	80 Ø × 25	434.345	1	1 539 Ft	1 955 Ft
PS-R 140	135 Ø × 25	434.353	1	4 307 Ft	5 470 Ft
PS-R 160	160 Ø × 25	434.361	1	5 228 Ft	6 640 Ft
PS-R 200	200 Ø × 25	434.426	1	6 150 Ft	7 810 Ft



**Kék szivacs – Mikroszálás polírozó párna
MC-PT 160**

Ideális festékfolyás, narancshéj effektus, por beékelődés,
kopásnyomok, mély karcolatok és madárürülék bema-
rás eltávolítására

Megnevezés	Méret	Rend.szám	db	Nettó ár	Bruttó ár
MC-PT 160	160 Ø × 10	434.434	1	4 925 Ft	6 255 Ft

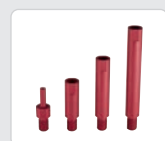

Hosszabbító készlet rotációs polírozóhoz

Rotációs polírozó hosszabbítók a szűk és nehezen
elérhető helyeken (külső tükrök, spoilerlek,
lőkhárítók) való munka könnyebbé tételéhez.
3 db M14-es eloxált alumínium kiegészítő
(50 mm, 80 mm, 120 mm) és egy M 14-es adapter
az akkus csavarozókhoz. Tengely átmérő Ø 19 mm.

Megnevezés	Rend.szám	Nettó ár	Bruttó ár
EXS M14 Set	1 csomag 458.813	17 843 Ft	22 660 Ft



PZ-O 35 HEX VE5

Puha, a befejezéshez és a végső fényesség eléréséhez.
Keskeny díszlécekhez és foltjavításokhoz.

Megnevezés	Méret	Rend.szám	db	Nettó ár	Bruttó ár
PZ-O 35 HEX VE5	35 Ø	517.771	1	2 339 Ft	2 970 Ft



PZ-V 35 HEX VE5

Közepesen kemény, a közepes és finom karcolások eltá-
volításához. Keskeny díszlécekhez és foltjavításokhoz.

Megnevezés	Méret	Rend.szám	db	Nettó ár	Bruttó ár
PZ-V 35 HEX VE5	35 Ø	517.763	1	2 339 Ft	2 970 Ft



PZ-G 35 HEX VE5

Kemény, mélyebb karcolások kezeléséhez. Keskeny
díszlécekhez és foltjavításokhoz.

Megnevezés	Méret	Rend.szám	db	Nettó ár	Bruttó ár
PZ-G 35 HEX VE5	35 Ø	517.755	1	2 339 Ft	2 970 Ft



PK-O 35 HEX VE5

Puha, a befejezéshez és a fényezéshez. Ajtófogantyúk,
hűtőrácscok, felnik és belső terek polírozására.

Megnevezés	Méret	Rend.szám	db	Nettó ár	Bruttó ár
PK-O 35 HEX VE5	35 Ø	517.828	1	2 339 Ft	2 970 Ft



PK-V 35 HEX VE5

Közepesen kemény, a közepes és finom karcok eltávolítá-
sához. Kilincsmélyedések, hűtőrácscok, felnik és belső
terek polírozására.

Megnevezés	Méret	Rend.szám	db	Nettó ár	Bruttó ár
PK-V 35 HEX VE5	35 Ø	517.801	1	2 339 Ft	2 970 Ft



PK-G 35 HEX VE5

Kemény, a gyors eltávolításhoz és a mélyebb karcolatok
kezeléséhez. Ajtófogantyúk, hűtőrácscok, felnik és belső
terek polírozására.

Megnevezés	Méret	Rend.szám	db	Nettó ár	Bruttó ár
PK-G 35 HEX VE5	35 Ø	517.798	1	2 339 Ft	2 970 Ft



FS 140 szett

Flexibilis tengely szett polírozó párnákkal PXE 80-hoz.
Hossza 1400 mm, maximum 6000 ford / perc sebességgel
használható. Szerszám nélkül cserélhető a PXE gyorscsere
mechanizmussal és szerszám nélkül cserélhető a tartozék
a bittartó foglalatlaltal. A készlet 1 db L-BOXX® 102 műanyag
hordtáskát, 6 kúpos és 6 hengeres polírozó szivacsot tar-
talmaz (lágy, közepes és kemény, mindkét fajtából 2 db)

Rend.szám	db	Nettó ár	Bruttó ár
516.112	1	97 630 Ft	123 990 Ft



Tépjárás tányér, rugalmas M 14

12 mm-es üreges gumi tányér biztosítja az
egyenletes nyomás elosztást polírozás és
süllyesztés közben.

Megnevezés	Méret	Rend.szám	db	Nettó ár	Bruttó ár
BP-M D35 M14	35 Ø	446.254	1	3 693 Ft	4 690 Ft
BP-M D75 M14	75 Ø	420.492	1	4 614 Ft	5 860 Ft
BP-M D115 M14	115 Ø	240.311	1	4 925 Ft	6 255 Ft
BP-M D125 M14	125 Ø	350.737	1	5 535 Ft	7 030 Ft
BP-M D150 M14	150 Ø	350.745	1	6 768 Ft	8 595 Ft

Papír porzsák



FS-P VC/E 35 VE5

Porzsák VC 35 L MC, VCE 35 L AC gépekhez.

Úrtartalom	db	Rend.szám	Nettó ár	Bruttó ár
35 liter	1	296.961	1 720 Ft	2 185 Ft

Textil porzsák



FS-F VC 2 Hip VE5

L osztályú porzsák VC 2 HIP porszívóhoz.

Úrtartalom	db	Rend.szám	Nettó ár	Bruttó ár
2 liter	1	530.573	1 539 Ft	1 955 Ft



FS-F VC 6 VE5

Porzsák VC 6 L MC, VC 6 L MC 18.0 gépekhez.

Úrtartalom	db	Rend.szám	Nettó ár	Bruttó ár
6 liter	1	487.287	1 539 Ft	1 955 Ft

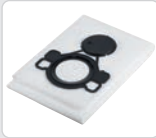

FS-F VCE 33-44 L/M VE5

M osztályú gypjú porzsák. Nagyobb szűrőteljesítmény a papír porzsákokhoz képest, tartós és vízálló kivétel. A nagyobb méret miatt használható a 33-as és 44-es porszívókhoz is.

Úrtartalom	db	Rend.szám	Nettó ár	Bruttó ár
45 liter	1	502.227	1 969 Ft	2 500 Ft



FS-F VC/E 21-26 L VE5

L osztályú, nagy szakítószilárdságú textil porzsák a felszívott por problémamentes ártalmatlanításához, VC 21 L MC, VC 25 L MC és VCE 26 L MC porszívókhoz.

Úrtartalom	db	Rend.szám	Nettó ár	Bruttó ár
25 liter	1	502.235	1 598 Ft	2 030 Ft



Fúró porelszívó adapter, SAD BS D32

A porelszívó a FLEX porszívó csőhöz, vagy különböző adapterekhez csatlakoztatható úgy, hogy a keletkezett por azonnal eltávolítható. Nincs többé maradék por.

Méret	db	Rend.szám	Nettó ár	Bruttó ár
290 x 65 mm	1	394.025	6 149 Ft	7 810 Ft



SAD BS D32 D67

A fúró porelszívó nagy vákuumkamrával és puha, rugalmas gumi tömítéssel rendelkezik. A kiegészítő kefe szegmens automatikusan lezárja a nyílást a kisebb fúrószár átmérők esetén is, így a por a fúrószár mellett sem tud kijutni. Fúrási munkákhoz Ø 67 mm fúrószár átmérőjig.

Csatlakozó átmérő	db	Rend.szám	Nettó ár	Bruttó ár
Ø 32 mm	1	513.776	16 610 Ft	21 095 Ft

Lapos redős szűrő



FE VC 2 Hip HEPA

H / HEPA 13. osztályú lapos redős papír szűrő VC 2 HIP porszívóhoz. Speciális anyagból készül, áteresztő képessége < 0,005 %. Szennyeződés taszító felülettel és hosszú élettartammal.

db	Rend.szám	Nettó ár	Bruttó ár
1	530.616	9 440 Ft	11 990 Ft



FE VC 6 L

L osztályú lapos szűrő. Szennyeződés taszító felület és hosszú élettartam. VC 6 LMC, VC 6 L MC 18.0 gépekhez

db	Rend.szám	Nettó ár	Bruttó ár
1	488.151	7 074 Ft	8 985 Ft

PES szűrőtisztító



FE VCE PES L/M/H

A Teflon / nano bevonatú M osztályú szűrő L és H osztályú porszívókhoz is használható. Kiváló minőségű PES anyagból. Könnyen tisztítható, hosszú élettartamú és alkalmas vízes munkákra is.

db	Rend.szám	Nettó ár	Bruttó ár
1	445.118	19 070 Ft	24 220 Ft

Szűrő



FE VC/E 21-26 PET M

Kosz és víztaszító PET szűrőbetét VC 21 L MC / VC 26 L MC gépekhez. Könnyen tisztítható, hosszú élettartamú M osztályú szűrő (az L osztályú porszívók is ezt tartalmazzák)

db	Rend.szám	Nettó ár	Bruttó ár
1	385.085	12 614 Ft	16 020 Ft



SH-C 32X4M AS/NL

Antisztatikus szívótömlő

Belső átmérő Ø 32 mm, 4 m hossz, univerzális, elforgatható, becsúszó csatlakozóval

db	Rend.szám	Nettó ár	Bruttó ár
1	406.708	42 445 Ft	53 905 Ft



ST-K SAG

Porvédő burkolat sarokcsiszolókhöz

L 12-11 125 / L 1400 / L 15-11 125 / LE 15-11 125 / LB 17-11 125 / LBE 17-11 125

db	Rend.szám	Nettó ár	Bruttó ár
1	520.543	2 622 Ft	3 330 Ft



CLE 32 AS - TAKARÍTÓ SZETT

tartalma:

a szívócső és tömlő csatlakoztatásához				
antisztatikus könyök				445.010
3x350 mm-es INOX hosszabbító cső				445.207
padló szívófej				445.509
körkefés szívófej				385.646
kárpit szívófej				385.549
hézag szívófej				385.530

db	Rend.szám	Nettó ár	Bruttó ár
1	445.053	26 452 Ft	33 595 Ft

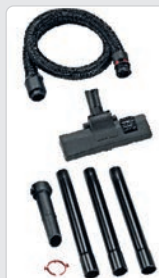

CLE 32 VC 6 - TAKARÍTÓ SZETT

tartalma:

Porszívócső Ø 32 mm x 1,5 m				
bajonettzárral				
menetes gyűrű csatlakozó				487.171
gyorskioldó gyűrű				406.023
3x360 mm-es műanyag hosszabbítócső				487.198
kombinált padlószívófej sörtével és gumibetéttel				

db	Rend.szám	Nettó ár	Bruttó ár
1	512.621	9 842 Ft	12 500 Ft

L-BOXX® ütésálló műanyag koffer - Rugalmas és intelligens mobilitás.

Az L-BOXX® teljes mobilitást biztosít a FLEX gépeknek és a kiegészítőknek. A kiváló minőségű doboz könnyű, valamint elegendő teret és biztonságot nyújt az eszközöknek. Mindegy, hogy nehéz anyagokról, kiegészítőkről, vagy gépekről van szó, az L-BOXX-ban minden elszállítható a járműtől a felhasználás helyéig. Hála a különböző betéteknek, az univerzális és sokoldalú L-BOXX® a helyén tartja a dolgokat. Az L-BOXX® gond nélkül integrálható a Sortimo Globelyst rendszerbe.

A gyorscsatlakozó rendszer segítségével több L-BOXX® egymáshoz kapcsolható és egy kattintással szétválasztható. Ütésálló ABS műanyagból készült, a robusztus műanyag rögzítő a fedélbe integrálva. A szakma specifikus betétek számos hasznos funkciót biztosítanak.

A teherbírása max. 25 kg / koffer, egymásra kattintva pedig max. 40 kg. A fedél teherbírása max. 100 kg. Az L-BOXX® fröccsenő víz ellen védett. A járművekben gond nélkül rögzíthető a polcokon, vagy a Multi Slide rendszeren. Adapter nélkül is tökéletesen illeszkedik a TÜV által vizsgált Sortimo járműberendezés rendszerhez.

TK-L 102



TK-L 136



TK-L 238



TK-L 374



Megnevezés	Külső méret	Belső méret	Tömeg	Darab	Rend.szám	Nettó ár	Bruttó ár
TK-L 102	442×357×117	378×313×71	2,1	1	414.077	18 150 Ft	23 050 Ft
TK-L 136	442×357×151	378×311×107	2,2	1	414.085	19 071 Ft	24 220 Ft
TK-L 238	442×357×253	378×306×209	2,8	1	414.093	21 224 Ft	26 955 Ft
TK-L 374	442×357×389	378×296×345	3,4	1	414.107	22 760 Ft	28 905 Ft



Guruló L-BOXX®

Praktikus mobil platform minden L-BOXX modellhez. A boxok egyszerűen a hordozóra kattinthatók, mely négy keréssel (ebből kettő lefixálható) rendelkezik, teherbírása 100 kg. Mérete: 646×492×182 mm

Megnevezés	Darab	Rend.szám	Nettó ár	Bruttó ár
RW L-BOXX	1	419.400	42 756 Ft	54 300 Ft



L-BOXX® tartó porszívóhoz

Adapter lemez az L-BOXX és a Tanos-Systainer porszívó tetején való rögzítéshez. VCE 33/44 L/M/H porszívóhoz.

Megnevezés	Darab	Rend.szám	Nettó ár	Bruttó ár
VCE-AP	1	445.169	7 382 Ft	9 375 Ft



L-BOXX® Air tartó porszívóhoz

Kiegészítő pneumatikus eszközök használatához, valamint L-BOXX és Tanos-Systainer rögzítéséhez. Szabályozza az automatikus bekapcsolást a pneumatikus eszközök használatakor.

Megnevezés	Darab	Rend.szám	Nettó ár	Bruttó ár
VCE-AP Air	1	445.177	46 756 Ft	59 380 Ft



A fontosabb termékadatokat az alábbi szimbólumokkal jelöljük a gépeken és a dobozokon.



Hosszú élettartamú motor

Újjonnan kifejlesztett, nagy teljesítményű motorok. Hosszabb élettartam az optimalizált hűtésnek és a módosított szénkefe geometriának köszönhetően



CDC konstans sebesség elektronika

A tachogenerátor megakadályozza a sebesség terhelés alatti ingadozását.



Újraindítás elleni védelem

Megakadályozza a szerszám véletlen elindulását áramszünet után.



Lassúáram felvétel, lágy indítással

A gyengéd sebességnövekedés nagyobb munkahelyi biztonságot és könnyebb kezelést biztosít.



Fordulatszám szabályzás

Mindig az optimális sebességgel működik minden munkafolyamathoz.



Túlmelegedés elleni védelem

Szenzor által vezérelt hőmérséklet-ellenőrzés: A szerszám kikapcsol, ha túlmelegedés veszélye áll fenn.



Túltöltés elleni védelem

A szerszám kikapcsol túltöltés esetén.



Fék

A mechanikus fék leállítja a szerszámot



Anti-Kick Back

Elakadás, szerszám beszorulás esetén leállítja az eszközt.



Csökkentett rezgésszint

A fáradtságmentes munkavégzéshez.



Fűrészpenge rotáló mozgás

Rotáló mozgás választó. Különösen hasznos a fa gyors vágásakor.



Szerszám nélküli szerszám csere

Egyszerű szerszámcserre kiegészítő szerszám nélkül



Orsórögzítés

Nyomógombos tengelyrezes elősegíti a gyors és könnyű korong cserét



FixTec gyors-szorítóanya

Szerszám nélküli tárcsa csere



Tokmány csere

Szerszám nélkül cserélhető.



Kengyelfogató

Kiegészítő kengyelfogató a még kényelmesebb munka érdekében.



Oldalsó markolat

Kézi fogantyú opcionálisan a bal- vagy jobb oldalon.



SoftVib kézi fogantyú

Vibráció csökkentő kézi fogantyú, megelőzi a karok megerőltetését.



Elforgatható hátsó fogantyú

90°-kal elforgatható hátsó fogantyú.



Tépzőzár

Gyors markolat a csiszoló csatlakoztatásához – ragasztás vagy rögzítés nélkül



Központi vízellátás

Gránit és márvány vizes csiszolásához.



Gyorszorító kuplung

Gyorszorító, sárgaréz csatlakozó: 1/2" tömlőhöz



PRCD személyvédelmi kapcsoló

Az elektromos kábelbe integrálva. Az elektromos gép el van látva földelt csatlakozóval a 230 V-os hálózathoz.



Porelszívás

Elszívó csatlakozó



Antisztatikus berendezés

Statikus töltés elleni védelem.



Szívótömlő

Elszívócső hosszúság.



Automatikus szűrőtisztítás

Időzített szűrőtisztítás biztosítja a folyamatosan magas szívóteljesítményt.



Kézi szűrőtisztítás

Kézi szűrőtisztítás biztosítja a folyamatosan magas szívóteljesítményt



Tartály térfogat

Max. bruttó töltőtérfogat



Por-osztály L

Porelszívás besorolás



Por-osztály M

Porelszívás besorolás



Por-osztály H

Porelszívás besorolás



Max. áramfelvétel

ECO – rendkívül gazdaságos, hatékony motor.



Száraz szívó funkció

A nem gyúlékony és nem robbanékony port / kosz felszívására.



Nedves szívó funkció

A nem gyúlékony és nem mérgező folyadékok felszívására.



Felvett teljesítmény

Elektromos kéziszerszám csatlakozó 100 Wattól...



Vákuum / Pascal

Mértékegység Pascalban.



Elektromos vezeték

Kábelhossz



Elektromos vezeték

Elektromos vezeték PUR



Elektromos vezeték

Kábel flex piros színű villásdugóval.



Fűrészpenge rotáló mozgás

Rotáló mozgás választó. Különösen hasznos a fa gyors vágásakor.



Akku feszültség

Mértékegység Voltban



Akku feszültség

Mértékegység Voltban



EC-Motor technológia

Szénkefe nélküli motorok az optimális teljesítményért.



L-BOXX®

FLEX tároló és szállító rendszer.



Fém szerszámkoffer

Kemény fém vagy műanyag szerszámkoffer



Bélelt hordtáska

Stabil, párnázott, robusztus és könnyű hordtáska.

MIÉRT FLEX SZERSZÁMGÉPET VEGYEK?

1. TÖBB MINT 100 ÉVES NÉMET MÁRKA.
2. 3 ÉV KITERJESZTETT GARANCIA*, ORSZÁGOS SZERVÍZHÁLÓZAT.
3. A **FLEX** A PROFESSZIONÁLIS IPARI KATEGÓRIA.
4. A **FLEX** ÁR / ÉRTÉK ARÁNYBAN A LEGJOBB.
5. A CSÚCSMINŐSÉG NEM MEGFIZETHETLEN.
6. EGYEDÜLÁLLÓ TECHNOLÓGIÁJÚ ÖNHŰTŐ Li-Ion AKKUK (KEEP COOL™).
7. MI TALÁLTUK FEL A SAROKCSISZOLÓT, INNEN ERED A SZÓ, HOGY FLEXELÉS.
8. FALCSISZOLÓ ZSIRÁFUNK 25 ÉVE PIACVEZETŐ EGYEDÜLÁLLÓ FEJLESZTÉSEIVEL.

FLEX 3 ÉV INGYENES GARANCIA!

A **FLEX** magyarországi importőre, a Flex Tools Kft. az Ön internetes regisztrációját követően a kötelező garanciális időközön túl, mindösszesen 3 év garanciát biztosít a gépek nagy részére a gép vásárlásának dátumától kezdve.*
A regisztráció és a garancia-idő hosszabbítása teljesen ingyenes!

Számunkra kiemelten fontos, hogy Önnek csak a munkájával kelljen törődnie, így biztosítjuk Önnek 3 évig a gond és problémamentes használatot termékünk vásárlása esetén.

A 3 év ingyenes garancia egyedülálló módon az akkumulátoros gépekre és az összes Li-Ion KEEP COOL™ önhűtő FLEX akkumulátorra is vonatkozik!

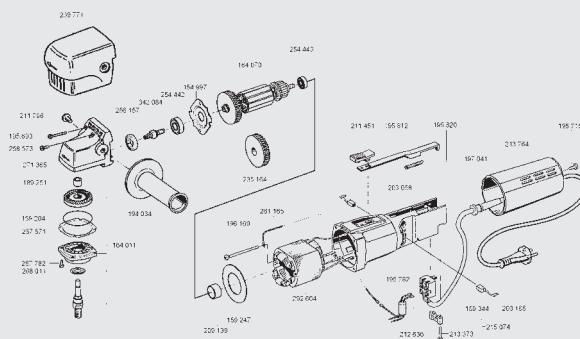

Ezen felül - bízva a **FLEX** termékeinek kiemelkedő minőségében - mi nem csak a fogyasztóknak adjuk meg a mindösszesen 3 év garanciát, hanem a fogyasztónak nem minősülő vevők esetén az ipari vagy szakmai célokra igénybe vett szerszámok nagy részére is!

Az ingyenes regisztráció előnyei:

- Ingyenes szállítás a garanciális szervízbe
- Ingyenes visszaszállítás az Ön által megadott helyre garanciális javítás esetén
- Teljeskörű kockázatvállalás a szállítás idejére
- Nem kell ügyfélkártyával bajlódnia, elég egy regisztráció
- Amennyiben elveszti a +2 év igazolást akkor sem kell aggódnia, mi megőrizzük Ön helyett
- Levesszük a válláról a gondokat a vásárlástól kezdve 3 évig

További szolgáltatások

- Ingyenes szaktanácsadás szakértő kollégáinktól
- Hosszútávú alkatrészellátás (még a gép gyártásának megszüntetése után is)
- 24 órán belüli termékfelvétel (FLEX értékesítő pontokról)

A kiterjesztett garancia abban az esetben érvényes, ha a regisztrációt a gép vásárlása után maximum 4 héten belül elvégzi. Ebben az esetben küldünk Önnek a megadott email címre egy kiterjesztett garancia érvényességét igazoló emailt.

*Részletes információt a www.originalflex.hu oldalon a **+ Kiterjesztett garancia** ikonra kattintva talál.

Garancia háztól-házig!

Amennyiben a 3 év alatt meghibásodna a megvásárolt gép, többé már **nem kell azzal fáradnia hogy azt elvigye a kereskedésbe** ahol vásárolta, vagy a garanciális szervízbe. Mi házhoz megyünk a segítségé! Nem kell hosszú órákat és az értékes munkaidőt ezzel tölteni, mi 24-48 óra alatt elküldjük a futárt oda ahol a gépet használja, és térítésmentesen elszállítjuk. A garanciális javítás után pedig az előre egyeztetett helyre visszaszállítjuk.

Az Ön Original **FLEX** kereskedője: